



Azərbaycan Respublikası Əqli Mülkiyyət Agentliyi

Patent və Əmtəə Nişanlarının
Ekspertizası Mərkəzi

RƏSMİ
BÜLLETEN

ОФИЦИАЛЬНЫЙ
БЮЛЛЕТЕНЬ

1996-cı ildən
nəşr edilir

Издается с
1996 года

Dərc olunma
tarixi:
26.02.2021

Дата
публикации:
26.02.2021

Şəhadətnamə
№ 350

SƏNAYE MÜLKİYYƏTİ

Əmtəə nişanları
Sənaye nümunələri
Coğrafi göstəricilər
(aylıq rəsmi bülleten)

ПРОМЫШЛЕННАЯ СОБСТВЕННОСТЬ

Товарные знаки
Промышленные образцы
Географические указания
(официальный ежемесячный бюллетень)

№ 2
Bakı - 2021

Azərbaycan Respublikası Əqli Mülkiyyət Agentliyi

Patent və Əmtəə Nişanlarının Ekspertizası Mərkəzi

Redaksiya heyəti

Kamran İmanov

Redaksiya heyətinin sədri,
Azərbaycan Respublikası Əqli Mülkiyyət Agentliyinin
İdarə Heyətinin sədri

Redaksiya heyətinin üzvləri

Xudayət Həsənlı

Redaksiya heyətinin sədr müavini,
Azərbaycan Respublikası Əqli Mülkiyyət Agentliyinin
tabeliyində olan Patent və Əmtəə Nişanlarının
Ekspertizası Mərkəzinin direktoru

Gülnarə Rüstəmovə

Azərbaycan Respublikası Əqli Mülkiyyət Agentliyinin İdarə
Heyətinin sədrinin müşaviri

Anar Hüseynov

Azərbaycan Respublikası Əqli Mülkiyyət Agentliyinin
tabeliyində olan Patent və Əmtəə Nişanlarının
Ekspertizası Mərkəzinin direktor müavini

Ramin Hacıyev

Azərbaycan Respublikası Əqli Mülkiyyət Agentliyinin
tabeliyində olan Patent və Əmtəə Nişanlarının
Ekspertizası Mərkəzinin Əmtəə nişanı, coğrafi göstərici
və sənaye nümunəsinin ekspertizası şöbəsinin müdiri

**ƏMTƏƏ NİŞANLARINA VƏ SƏNAYE NÜMUNƏLƏRİNƏ AİD BİBLİOQRAFİK
MƏLUMATLARIN İDENTİFİKASİYASI ÜÇÜN BEYNƏLXALQ RƏQƏM KODLARI
(WIPO ST.60 və ST.80 STANDARTLARI)**

- (11) Beynəlxalq qeydiyyat nömrəsi
- (15) Beynəlxalq qeydiyyat tarixi
- (19) Dərc edən idarə və ya təşkilatın kodu, yaxud digər identifikasiya vasitəsi
- (21) İddia sənədinin qeydiyyat nömrəsi
- (22) İddia sənədinin verilmə tarixi
- (23) Sərgi ilkinliyi tarixi
- (28) İddia sənədinə daxil olan sənaye nümunələrinin nömrələri
- (31) İlkin iddia sənədinin nömrəsi
- (32) İlkinlik tarixi
- (33) İlkinlik ölkəsinin kodu
- (44) İddia sənədinin dərc edilmə tarixi
- (45) Beynəlxalq qeydiyyata alınmış sənaye nümunəsinin dərc edilmə tarixi
- (46) Sənaye nümunəsinin mühüm əlamətlərinin siyahısının dərc edilmə tarixi
- (51) Sənaye nümunələrinin beynəlxalq təsnifatının (SNBT) indeks(lər)i
- (54) Sənaye nümunəsinin adı
- (57) Sənaye nümunəsinin mühüm əlamətlərinin siyahısı
- (71) İddiaçı(lar), onun (onların) yaşayış yeri və ya olduğu yer barədə məlumat
- (72) Müəllif(lər), onun (onların) yaşayış yeri barədə məlumat
- (73) Patent sahib(lər)i, onun (onların) yaşayış yeri və ya olduğu yer barədə məlumat
- (74) İddia sənədində göstərilədiyi halda, nümayəndə və ya patent müvəkkilinin yaşadığı yer barədə məlumat
- (82) Beynəlxalq iddia sənədində qeyd olunan məlumatlar
- (111) Qeydiyyat nömrəsi
- (151) Qeydiyyat tarixi
- (181) Qeydiyyat müddətinin bitdiyi tarix
- (210) İddia sənədinin nömrəsi
- (220) İddia sənədinin daxil olduğu tarix
- (230) Sərgi haqqında məlumat
- (310) İlk iddia sənədinin nömrəsi
- (330) ÜƏMT-in St. 3 standartı üzrə ilk iddia sənədinin verildiyi beynəlxalq təşkilatın və ya ölkənin kodu
- (511) Nişanın qeydiyyatı üçün əmtəələrin və xidmətlərin Beynəlxalq təsnifatına uyğun sinfi (sinifləri), əmtəə və xidmətlərin siyahısı
- (526) Disklamasiya (əmtəə nişanının mühafizə olunmayan elementləri)
- (540) Əmtəə nişanı reproduksiyası
- (551) Kollektiv nişana dair məlumat
- (554) Həcmi nişan
- (571) Əmtəə nişanının təsviri
- (591) Əmtəə nişanının rəngi
- (731) İddiaçının adı və ünvanı
- (740) Patent müvəkkili
- (750) Yazışma üçün ünvan

**МЕЖДУНАРОДНЫЕ ЦИФРОВЫЕ КОДЫ ДЛЯ ИДЕНТИФИКАЦИИ
БИБЛИОГРАФИЧЕСКИХ ДАННЫХ, ОТНОСЯЩИХСЯ К ТОВАРНЫМ ЗНАКАМ И
ПРОМЫШЛЕННЫМ ОБРАЗЦА (СТАНДАРТЫ WIPO СТ.60 и СТ.80)**

- (11) Номер международной регистрации
- (15) Дата международной регистрации
- (19) Код или другие средства идентификации ведомства или организации, осуществившей публикацию
- (21) Регистрационный номер заявки
- (22) Дата подачи заявки
- (23) Дата выставочного приоритета
- (28) Номера промышленных образцов, включенных в заявку
- (31) Номер приоритетной заявки
- (32) Номер приоритета
- (33) Код страны приоритета
- (44) Дата публикации заявки
- (45) Дата публикации получившего международную регистрацию промышленного образца
- (44) Дата публикации перечня существенных признаков промышленного образца
- (51) Индекс(ы) Международной классификации промышленных образцов (МКПО)
- (54) Название полезной модели
- (57) Перечень существенных признаков промышленного образца
- (71) Сведения о заявителе(ях), его(их) местожительстве или местонахождении
- (72) Сведения об изобретателе(ях), его(их) местожительстве
- (73) Сведения о патентовладельце(ах), его(их) местожительстве или местонахождении
- (74) Сведения о представителе или патентном поверенном, если он указан в заявке, его местожительстве
- (82) Заявления, содержащиеся в международной заявке
- (111) Номер регистрации
- (151) Дата регистрации
- (181) Дата истечения срока действия регистрации
- (210) Номер заявки
- (220) Дата подачи заявки
- (230) Данные о выставках
- (310) Номер, присвоенный первой заявке
- (330) Код международной организации или страны по стандарту ВОИС ст.3, в которую была подана первая заявка
- (511) Индексы Международной классификация товаров и услуг для регистрации знаков (Ниццкая классификация), перечень товаров и услуг
- (526) Дискламация (неохраняемые элементы товарного знака)
- (540) Репродукция знака
- (551) Указание на то, что знак является коллективным
- (554) Объемный знак
- (571) Описание товарного знака
- (591) Указание цвета или цветового сочетания
- (731) Имя и адрес заявителя
- (740) Патентный поверенный
- (750) Адрес для переписки

ƏMTƏƏ NİŞANLARI ТОВАРНЫЕ ЗНАКИ

(111) N 2021 0078
(151) 01.02.2021
(210) 2020 01319
(220) 04.08.2020
(181) 04.08.2030
(730) "PARLA PHARMACEUTICALS"
MMC, AZ 1102, Bakı şəh., Nəsimi rayonu,
Asif Məhərrəmov küç., ev 33b, 1-ci mkr.,
məh. 3004, mən. 91 (AZ)
(540)

Doksipar

(511) 05 - əczaçılıq preparatları.

(511) 05 - фармацевтические препараты.

(111) N 2021 0079
(151) 01.02.2021
(210) 2020 01594
(220) 15.09.2020
(181) 15.09.2030
(730) "PARLA PHARMACEUTICALS"
MMC, AZ 1102, Bakı şəh., Nəsimi rayonu,
Asif Məhərrəmov küç., ev 33b, 1-ci mkr.,
məh. 3004, mən. 91 (AZ)
(540)

Kaptoran

(511) 05 - əczaçılıq preparatları.

(511) 05 - фармацевтические препараты.

(111) N 2021 0080
(151) 01.02.2021
(210) 2020 01595
(220) 15.09.2020
(181) 15.09.2030
(730) "PARLA PHARMACEUTICALS"

MMC, AZ 1102, Bakı şəh., Nəsimi rayonu,
Asif Məhərrəmov küç., ev 33b, 1-ci mkr.,
məh. 3004, mən. 91 (AZ)
(540)

Lakasart

(511) 05 - əczaçılıq preparatları.

(511) 05 - фармацевтические препараты.

(111) N 2021 0081
(151) 01.02.2021
(210) 2020 01309
(220) 30.07.2020
(181) 30.07.2030
(730) "KAZİMOFF GROUP" MMC,
AZ 1154, Bakı şəh., Nərimanov rayonu,
İsmayıl Hidayətzadə küç., ev 7A, mən.
125 (AZ)
(540)



(511) 11 - su təmizləyici filterlər, qurğular,
avadanlıqlar (aparatlar), ləvazimatlar, suyu
yumşaltmaq üçün qurğular və aparatlar, su
sterilizatorları.

35 - 11-ci sinifdə qeyd olunan əmtəələrin
satışı üzrə xidmətlər, reklam, biznes sahəsində menecment; biznes sahəsində inzi-
bati fəaliyyət.

(511) 11 - фильтры для очистки воды,
устройства, оборудование (аппараты), ак-

сессуары, устройства и аппараты для смягчения воды, стерилизаторы воды.

35 - услуги по продаже товаров, указанных в 11-ом классе, реклама; менеджмент в сфере бизнеса; административная деятельность в сфере бизнеса.

(111) N 2021 0082

(151) 01.02.2021

(210) 2020 01470

(220) 25.08.2020

(181) 25.08.2030

(730) "ANBAR AZƏRBAYCAN" MMC,
AZ 1132, Bakı şəh., Sabunçu rayonu,
Bakıxanov ŞTQ, 4090/94 məh., ev 15,
mən. 31 (AZ)

(540)



(526) Əmtəə nişanında təsviri hissədən başqa digər işarələr hüquqi mühafizə obyektidir.

(591) göy, mavi, qara

(511) **35** - meyvə və tərəvəz məhsullarının, ərzaq və içki məhsullarının, o cümlədən qeyri-ərzaq məhsullarının reklamı, pərakəndə və topdan satışı üzrə xidmətlər, biznes sahəsində menecment; biznes sahəsində inzibati fəaliyyət.

39 - nəqliyyat; malların qablaşdırılması və saxlanması; məlumatların və ya sənədlərin elektron daşıyıcılar vasitəsi ilə saxlanması, yük (yükərin daşınması), yükləmə və boşaltma işləri, saxlanılma üçün konteynerlərin icarəsi, dondurucu avadanlıqların kirayəsi, yük daşıma, yük maşını ilə daşınma, nəqliyyat logistikası, anbar icarəsi, malların anbarlarda saxlanması.

(526) В товарном знаке кроме изображительной части оставшиеся обозначения не являются объектом правовой охраны.

(591) синий, голубой, черный

(511) **35** - реклама фруктов и овощей, продуктов питания и напитков, в том числе непродовольственных товаров, розничные и оптовые услуги, управление бизнесом; административная деятельность в сфере бизнеса.

39 - транспорт; упаковка и хранение товаров; хранение данных или документов в электронном виде, грузовые (грузоперевозки), погрузочно-разгрузочные работы, аренда складских контейнеров, аренда морозильного оборудования, транспортировка товаров, транспортировка автотранспортом, транспортная логистика, аренда складов, хранение товаров на складах.

(111) N 2021 0083

(151) 01.02.2021

(210) 2019 01117

(220) 13.06.2019

(181) 13.06.2029

(730) Fontem Holdings 4 BV, Radarweg
60, Amsterdam NL- 1043 NT, Netherlands
(NL)

(540)

NICOTINE ON YOUR TERMS

(526) Əmtəə nişanında "NICOTINE ON YOUR TERMS" söz birləşməsi elementlərinə ayrı-ayrılıqda hüquqi mühafizə verilmədən bütövlüklə qorunur.

(511) **09** - elektron siqaretlər, tüstüsüz buxarlandırıcılar və tütünün qızdırılması üçün istifadə olunan elektron qurğular üçün batareyalar; elektron siqaretlə, tüstüsüz buxarlandırıcılarla və tütünün qızdırılması üçün istifadə olunan elektron cihazlarla istifadə üçün batareyaya yükləyiciləri; elektron siqaretlər və tütünün qızdırılması üçün istifadə olunan elektron cihazlar üçün USB yükləyiciləri; elektron siqaretlər və tütünün qızdırılması üçün istifadə olunan avtomobil üçün yükləmə qurğuları; batareyaya ilə işləyən elektron siqaretlər, tüstüsüz buxarlandırıcılar və tütünün qızdırılmasında istifadə olunan qurğular üçün nəzərdə tutulmuş portativ yükləmə qurğuları üçün gövdələr; elektron siqaretlər, tüstüsüz buxarlandırıcılar və tütü-

nün qızdırılması üçün istifadə olunan qurğular üçün aparat vasitələri və proqram təminatı.

34 - emal olunmuş və emal olunmamış tütün; siqaretlər; siqarlar; tütün məhsulları; müalicəvi və tibbi məqsədlər üçün nəzərdə tutulanlar istisna olmaqla tütün əvəzediciləri; kibrit və tütün məmulatlarının çəkilməsi üçün ləvazimat; elektron siqaretlər; elektron siqaretlər üçün mayelər; elektron siqaret çəkənlər üçün ləvazimat; elektron siqaret daşınması üçün kisəciklər və çantalar; elektron siqaretlər üçün müştüklər; tütünün, tütün məhsullarının və tütün əvəzedicilərinin buxarlandırılması üçün qurğular; tütün əvəzediciləri olan siqaretlər; tütün çubuqlarını, tütün məhsulları və tütün əvəzedicilərini qızdırmaq üçün elektron qurğular; istiliklə emal üçün tütün çubuqları, tütün məhsulları və tütün əvəzediciləri; yuxarıda sadalanan əmtəələr üçün hissələr və fitinqlər.

35 - elektron siqaretlərlə əlaqəli onlayn pərakəndə satış xidmətləri; elektron siqaretlər üçün mayelərlə onlayn pərakəndə satış xidmətləri; tərkibində tütün əvəzediciləri olan siqaretlərlə əlaqəli onlayn pərakəndə satış xidmətləri; tütün çubuqlarının, tütün məmulatlarının və tütün əvəzedicilərinin istiliklə emalı üçün elektron cihazlarla əlaqəli onlayn pərakəndə satış xidmətləri; istiliklə emalı nəzərdə tutulan tütün çubuqlarının, tütün məmulatlarının və tütün əvəzedicilərinin onlayn pərakəndə satış xidmətləri; tütünün, tütün məmulatlarının və tütün əvəzedicilərinin buxarlandırılması üçün qurğuların və elektron siqaretlərin daşınması üçün kisəciklərin və futlyarlar üzrə onlayn pərakəndə satış xidmətləri; tütünün istiliklə emalı məqsədləri üçün istifadə edilən elektron siqaretlər, tüstüsüz buxarlandırııcılar və elektron qurğular üçün batareyalarla bağlı onlayn pərakəndə satış xidmətləri; tütünün istiliklə emalı məqsədləri üçün elektron siqaretlər, tüstüsüz buxarlandırııcılar və elektron qurğular üçün istifadə edilən batareya yükləyiciləri ilə bağlı onlayn pərakəndə satış xidmətləri; tütünün istiliklə emalı məqsədləri üçün istifadə edilən elektron siqaret qurğular üçün avtomobil yükləyiciləri ilə bağlı onlayn

pərakəndə satış xidmətləri; tütünün istiliklə emalı məqsədləri üçün batareya ilə qidalanan buxarlandırııcılar, məsələn elektron siqaretlər, tüstüsüz buxarlandırııcılar və qurğularla bağlı onlayn pərakəndə satış xidmətləri; tütünün istiliklə emalı məqsədləri üçün istifadə edilən elektron siqaretlər, tüstüsüz buxarlandırııcılar və elektron qurğular üçün aparat vasitələri və proqram təminatı üzrə onlayn pərakəndə satış xidmətləri; yuxarıda sadalanmış əmtəələrə aid detallar və komplektləşdirici hissələrlə onlayn pərakəndə satış xidmətləri; tütünün istiliklə emalı məqsədləri üçün istifadə edilən elektron siqaretlər, tüstüsüz buxarlandırııcılar və elektron qurğular haqqında informasiya və illüstrasiyalarla təmin etmə; istiliklə emalı nəzərdə tutulmuş tütün çubuqlarını, tütün məmulatlarını, tütün əvəzedicilərini və elektron siqaretlər üçün mayelərlə bağlı informasiya və tövsiyələrlə təmin etmə.

(526) В товарном знаке словосочетание "NICOTINE ON YOUR TERMS" охраняется в целом без предоставления правовой охраны отдельным элементам.

(511) 09 - батареи для электронных сигарет, бездымных испарителей и электронных устройств, используемых для нагрева табака; зарядные устройства для использования с электронными сигаретами, бездымными испарителями и электронными устройствами для нагрева табака; USB зарядные устройства для электронных сигарет и для электронных устройств, используемых для нагрева табака; автомобильные зарядные устройства для электронных сигарет и для устройств, используемых для нагрева табака; корпуса для портативных зарядных устройств для портативных испарителей, работающих на батарейках, таких как электронные сигареты, бездымные испарители и устройств, используемых для нагрева табака; аппаратные средства и программное обеспечение для электронных сигарет, бездымных испарителей и устройств, используемых для нагрева табака.

34 - табак, обработанный и необработанный; сигареты; сигары; табачные изделия; заменители табака, не предназначенные для медицинских или лечебных целей;

спички и курительные принадлежности; электронные сигареты; жидкости для электронных сигарет; курительные принадлежности для электронных сигарет; мешочки и сумочки для переноски электронных сигарет; мундштуки для электронных сигарет; устройства для испарения табака, табачных изделий и заменителей табака; сигареты, содержащие заменители табака; электронные устройства для обработки теплом табачных палочек, табачных изделий и заменителей табака; табачные палочки, табачные изделия и заменители табака для обработки теплом; части и комплектующие для вышеперечисленных товаров.

35 - онлайн услуги розничной торговли, связанные с электронными сигаретами; онлайн услуги связанные с розничной торговлей жидкостями для электронных сигарет; онлайн услуги, связанные с розничной торговлей сигаретами, содержащими заменители табака; онлайн услуги, связанные с розничной торговлей электронными устройствами для обработки теплом табачных палочек, табачных изделий и заменителей табака; онлайн услуги розничной торговли, связанные с табачными палочками, табачными изделиями и заменителями табака, подлежащие обработке теплом; онлайн услуги розничной торговли, связанные с мешочками и коробками для переноса электронных сигарет, устройств для выпаривания табака, табачных изделий и заменителей табака; онлайн услуги, связанные с розничной торговлей батареями для электронных сигарет, бездымными испарителями и электронными устройствами, используемые для обработки теплом табака; онлайн услуги, связанные с розничной торговлей зарядными устройствами батарей используемые с электронными сигаретами, бездымными испарителями и электронными устройствами для обработки теплом табака; онлайн услуги розничной торговли, связанные с зарядными устройствами USB для электронных сигарет и для электронных устройств, используемые для обработки теплом табака; онлайн услуги розничной торговли, связанные с автомобильными зарядными устройствами для электронных сигарет и

для устройств, используемых для обработки теплом табака; онлайн услуги розничной торговли, связанные с переносными зарядными коробками для портативных испарителей с батарейным питанием, таких как электронные сигареты, бездымные испарители и устройства, используемых для обработки табака теплом; онлайн услуги розничной торговли, связанные с аппаратными средствами и программным обеспечением для электронных сигарет, бездымных испарителей и устройств, используемых для обработки табака теплом; онлайн услуги розничной торговли, связанные с деталями и комплектующими для вышеуказанных товаров; предоставление информации и рекомендаций, касающихся электронных сигарет, бездымных испарителей и электронных устройств, используемых для обработки теплом табака; предоставление информации и рекомендаций связанных с жидкостями для электронных сигарет и табачных палочек, табачных изделий и заменителей табака подлежащие обработке теплом.

(111) N 2021 0084

(151) 01.02.2021

(210) 2019 01186

(220) 28.06.2019

(181) 28.06.2029

(730) Rəhmanov Həbib Şamil oğlu,
AZ 1141, Bakı şəh., Yasamal rayonu,
Hüseyn Cavid pr., ev 9, mən. 28 (AZ)
(540)



(526) Əmtəə nişanında təsviri hissədən başqa qablaşdırmanın üzərində göstəri-

lən digər elementlər hüquqi mühafizə obyektləri deyildirlər.

(591) çəhrayı, bənövşəyi, qara

(511) 01 - sənaye, elmi məqsədlərlə, fotoqrafiyada, kənd təsərrüfatında, bağçılıqda və meşəçilikdə istifadə üçün nəzərdə tutulan kimyəvi məhsullar, gübrələr o cümlədən, bioloji gübrələr, orqanik gübrələr, torf və meşə torfu, orxideya torpağı, münbit torpaq, dibçək daşı.

35 - satış üzrə xidmətlər, reklam, biznes sahəsində menecment; biznes sahəsində inzi-bati fəaliyyət.

39 - nəqliyyat, malların qablaşdırılması və saxlanması.

(526) В товарном знаке кроме изобразительной части оставшиеся другие указанные элементы не являются объектом правовой охраны.

(591) розовый, фиолетовый, черный

(511) 01 - химические продукты, удобрения, в том числе биологические удобрения, органические удобрения, торф и лесной торф, орхидея, плодородная почва, шелковый камень, предназначенные для использования в промышленных, научных целях, фотографии, сельском хозяйстве, садоводстве и лесничестве.

35 - реклама; менеджмент в сфере бизнеса; административная деятельность в сфере бизнеса.

39 - транспортировка; упаковка и хранение товаров.

(111) N 2021 0085

(151) 03.02.2021

(210) 2017 00898

(220) 29.09.2017

(181) 29.09.2027

(730) "Konti - Rus" SC, Rusiya Federasiyası, Kursk şəh., 305000, Zolotaya küç., 13 (RU)

(540)

Ракушечка

(511) 30 - qənnadı məmulatları.

(511) 30 - кондитерские изделия.

(111) N 2021 0086

(151) 03.02.2021

(210) 2019 01770

(220) 11.10.2019

(181) 11.10.2029

(730) "FORIELLA" MMC, AZ 5000,

Sumqayıt şəh., məh. 9, ev 11, mən. 4 (AZ)

(540)



(526) Əmtəə nişanında "dizayn" söz işarəsi hüquqi mühafizə obyektidir.

(591) qara, ağ, yaşıl

(511) 20 - mebel.

(526) В товарном знаке словесное обозначение "dizayn" не является объектом правовой охраны.

(591) черный, белый, зеленый

(511) 20 - мебель.

(111) N 2021 0087

(151) 03.02.2021

(210) 2020 00166

(220) 29.01.2020

(181) 29.01.2030

(730) "HERBA FLORA" MMC, AZ 0117,

Abşeron rayonu, Qobu ŞTQ (AZ)

(540)



(591) qırmızı
(511) 30 - çaylar (yaşıl çay).

(591) красный
(511) 30 - чай (зеленый чай).

(111) N 2021 0088
(151) 03.02.2021
(210) 2020 01245
(220) 21.07.2020
(181) 21.07.2030
(730) "PROLINE CHEMICALS" MMC,
AZ 1078, Bakı şəh., Nərimanov rayonu,
Sabit Rəhman küç., ev 45, mən. 31 (AZ)
(540)

POLUS®

(526) Əmtəə nişanında "®" işarəsi hüquqi mühafizə obyektini deyildir.

(511) 01 - sənayedə, elmi məqsədlərlə, fotoqrafiyada, kənd təsərrüfatında, bağçılıqda və meşəçilikdə istifadə üçün kimyəvi maddələr, antifriz, antistatik maddələr, məişət üçün olanlar istisna olmaqla, su yumşaldıcıları, səthi aktiv maddələr, betonun köpüklənməsi üçün kimyəvi maddələr, distillə edilmiş su, yağlar üçün dispersantlar, benzin üçün təmizləyici əlavələr, hidravlik sistem üçün mayelər, sükənin idarəedilməsinin gücləndirilməsi üçün mayelər, əyləc mayeləri, ötürücü mayeləri, üzlük plitələr üçün yapışdırıcılar, ötürücü yağları üçün yaxma vasitələri (zamaskaları) (dolğu maddələri), yağ yaxma vasitələri (zamaskaları) (dolğu maddələri), sənaye məqsədli metal sabunlar, sənaye məqsədli yumşaldıcılar, korpusun təmiri üçün yapışdırıcı dolğular, vulkanizasiya edən preparatlar, şüşələrin qaraldılması üçün preparatlar, ayırma və soyma üçün preparatlar, körpüyü (ərpri) aradan qaldıran preparatlar, sənayedə istifadə edilənlər istisna olmaqla, yağdan təmizləyən preparatlar, körpüyə (ərpri) qarşı preparatlar, mühərriklərdəki karbon yığılı aradan qaldırmaq üçün kimyəvi preparatlar, boya həllediciləri (həlledicilər), batareyaları üçün körpüyə qarşı həllər (köpüklənməyə qarşı həlledicilər), şin

borusunun (təkər kamerinin) təmiri üçün tərkiblər, şin (təkər) təmiri üçün tərkiblər, yağların ayrılması və parçalanması üçün kimyəvi maddələr, radiatorların yuyulması (təmizlənməsi) üçün kimyəvi maddələr, suyun təmizlənməsi üçün kimyəvi maddələr, yağın təmizlənməsi üçün kimyəvi maddələr, parçalarda ləkənin əmələ gəlməsinin qarşısını almaq üçün kimyəvi maddələr, dərinin yenilənməsi üçün kimyəvi maddələr, boruların, buxarların təmizlənməsi üçün kimyəvi maddələr, sənaye kimyəvi maddələri.

04 - texniki yağlar və sürtkülər; sürtkü materialları; tozu udmaq, islatmaq və birləşdirmək üçün tərkiblər; sürtkü qrafiti, yanacağı üçün kimyəvi olmayan əlavələr, sürtkü-soyuducu mayelər, sürtkü yağları, texniki yağlar, mühərrik yağları, sürtkü materialları, ardıcıl sürtkülər.

(526) В товарном знаке обозначение "®" не является объектом правовой охраны.

(511) 01 - химические продукты, предназначенные для использования в промышленных, научных целях, в фотографии, сельском хозяйстве, садоводстве и лесоводстве, антифризы, антистатики, за исключением бытовых, вещества для умягчения воды, вещества поверхностно-активные, вещества химические для вспенивания бетона, вода дистиллированная, диспергаторы для масел, добавки для бензина очищающие, жидкости для гидравлических систем, жидкости для усилителя рулевого управления, жидкости тормозные, жидкость трансмиссионная, клеи для трансмиссионного масла, мастики для шин, мастики масляные (шпатлевки), мыла металлические для промышленных целей, мягчители для промышленных целей, пастообразные наполнители для ремонта кузова автомобиля, препараты вулканизирующие, препараты для затемнения стекла, препараты для отделения и отклеивания, препараты для удаления накипи, за исключением используемых в производстве препараты обезжиривающие, препараты против накипи, препараты химические для удаления нагара в двигателях, растворители для лаков, растворы антипенные для электрических аккумуляторов, составы

для ремонта камер шин составы, для ремонта шин, химикаты для отделения и разложения масел, химикаты для промывки (очистки) радиаторов, химикаты для очистки воды, химикаты для очистки масел, химикаты для предотвращения образования пятен на тканях, химикаты для обновления кожи, химикаты для чистки дымовых труб, каминов, химикаты промышленные.

04 - технические масла и смазки; смазочные материалы; составы для поглощения, смачивания и связывания пыли, графит смазочный, добавки нехимические для моторного топлива, жидкости смазочно-охлаждающие, масла смазочные, масла технические, масло моторное, материалы смазочные, смазки консистентные.

(111) N 2021 0089

(151) 03.02.2021

(210) 2020 01475

(220) 25.08.2020

(181) 25.08.2030

(730) "ANBAR.AZ" MMC, AZ 1092, Bakı şəh., Sabunçu rayonu, Bakıxanov ŞTQ, Muxtar Fətəliyev pr., ev 78, mən. 21 (AZ)
(540)



(526) Əmtəə nişanında "DÜNYA LOGISTICS CENTER" söz birləşməsi hüquqi mühafizə obyektidir.

(591) yaşıl, qara, ağ

(511) 35 - meyvə və tərəvəz məhsullarının, ərzaq və içki məhsullarının, o cümlədən qeyri-ərzaq məhsullarının reklamı, pərakəndə və topdan satışı üzrə xidmətlər, biznes sahəsində menecment; biznes sahəsində inzi-bati fəaliyyət.

39 - nəqliyyat; malların qablaşdırılması və saxlanması; məlumatların və ya sənədlərin elektron daşıyıcılar vasitəsi ilə saxlanması, yük (yükərin daşınması), yükləmə və boşaltma işləri, saxlanılma üçün konteynerlərin icarəsi, dondurucu avadanlıqların kirayəsi, yük

daşınması, yük maşını ilə daşınma, nəqliyyat logistikası, anbar icarəsi, malların anbarlarda saxlanması.

(526) В товарном знаке словосочетание "DÜNYA LOGISTICS CENTER" не является объектом правовой охраны.

(591) зеленый, черный, белый

(511) 35 - реклама, оптовая и розничная торговля фруктами и овощами, продуктами питания и напитками, в том числе непродовольственными товарами; менеджмент в сфере бизнеса; административная деятельность в сфере бизнеса.

39 - транспортировка; упаковка и хранение товаров; хранение данных или документов на электронных носителях; фрахт (отгрузка товаров); работы погрузочно-разгрузочные; прокат контейнеров для хранения; прокат морозильных камер; переноска грузов; перевозка грузовым автотранспортом; логистика транспортная; аренда складов; хранение товаров на складах.

(111) N 2021 0090

(151) 03.02.2021

(210) 2020 00244

(220) 06.02.2020

(181) 06.02.2030

(730) "ELAT Kəndli-Fermer Təsərrüfatı" MMC, AZ 5000, Sumqayıt şəh., Bakı-Quba yolu, Bakı-Quba yolunda yerləşən torpaq sahəsi (AZ)
(540)



(526) Əmtəə nişanında "BƏN-BƏN" söz birləşməsi, "TOYUQLARI" söz işarəsi hüquqi mühafizə obyektidir.

(591) ağ, qırmızı, açıq yaşıl, tünd yaşıl
(511) 29 - quş və quş əti
35 - 29-cu sinifdə göstərilən məhsulların satışı.

(526) В товарном знаке словосочетание "ВЭН-ВЭН", словесное обозначение "ТОУУQLARI" не являются объектом правовой охраны.

(591) белый, красный, светло-зеленый, темно-зеленый
(511) 29 - птица и мясо птицы.
35 - продажа продукции, указанной в 29-ом классе.

(111) N 2021 0091

(151) 03.02.2021

(210) 2020 00047

(220) 13.01.2020

(181) 13.01.2030

(730) "PARLA PHARMACEUTICALS"
MMC, AZ 1102, Bakı şəh., Nəsimi rayonu,
Asif Məhərrəmov küç., ev 33b, 1-ci mkr.,
məh. 3004, mən. 91 (AZ)
(540)

PARLA
Pharmaceuticals

(526) Əmtəə nişanında "Pharmaceuticals" söz işarəsi hüquqi mühafizə obyektidir.

(511) 05 - əczaçılıq və baytarlıq preparatları, tibbi məqsədlər üçün gigiyena preparatları; tibbi məqsədlər üçün pəhriz maddələr, uşaq qidası; insanlar və heyvanlar üçün qida əlavələri; plastirlər, sarğı materialları.
39 - 05-ci sinifdə göstərilən malların qablaşdırılması və saxlanması.

(526) В товарном знаке словесное обозначение "Pharmaceuticals" не является объектом правовой охраны.

(511) 05 - препараты фармацевтические и ветеринарные, изделия гигиенические для медицинских целей, питание диети-

ческое для медицинских целей, питание детское, добавки пищевые для человека и животных, пластыри, материалы перевязочные.

39 - упаковка и хранение товаров, указанных в 05-ом классе.

(111) N 2021 0092

(151) 03.02.2021

(210) 2020 00351

(220) 21.02.2020

(181) 21.02.2030

(730) "PARLA PHARMACEUTICALS"
MMC, AZ 1102, Bakı şəh., Nəsimi rayonu,
Asif Məhərrəmov küç., ev 33b, 1-ci mkr.,
məh. 3004, mən. 91 (AZ)
(540)

Diasmet

(511) 05 - əczaçılıq və baytarlıq preparatları.

(511) 05 - фармацевтические и ветеринарные препараты.

(111) N 2021 0093

(151) 09.02.2021

(210) 2017 00890

(220) 29.09.2017

(181) 29.09.2027

(730) "Konti-Rus" SC, Rusiya Federasiyası, Kursk şəh., 305000, Zolotaya küç., 13 (RU)
(540)



(526) Əmtəə nişanında "karamel" söz işarəsi hüquqi mühafizə obyektidir.

(591) yaşıl, qırmızı, ağ, göy, mavi, tünd göy, sarı, açıq yaşıl, tünd yaşıl, narıncı, qara, açıq qəhvəyi, krem rəngi

(511) 30 - karamellər (konfetlər); konfetlər.

(526) В товарном знаке словесное обозначение "кaramel" не является объектом правовой охраны.

(591) zelenый, krasnyy, belyy, siniy, goluboy, temno-siniy, zheltyy, svetlo-zelenyy, temno-zelenyy, oranjevoy, chernyy, svetlo-korichney, kremovyy

(511) 30 - karameli (konfety); konfety.

(111) N 2021 0094

(151) 09.02.2021

(210) 2017 00894

(220) 29.09.2017

(181) 29.09.2027

(730) "KONTI - RUS" SC, Rusiya Federasiyası, Kursk şəh., 305000, Zolotaya küç., 13 (RU)

(540)



(526) Əmtəə nişanında "торт" söz işarəsi və "с кофейно-трюфельным вкусом" söz birləşməsi hüquqi mühafizə obyektidir.

(591) göy, ağ, bənövşəyi, fıfır (al-qırmızı), şokolad rəngi, qara, qəhvəyi, açıq qəhvəyi, boz, sarı, tünd qırmızı

(511) 30 - vafli; əsasən şirin içlikli xəmirdən qənnadı məmulatları; unlu qənnadı məmulatları; tortlar.

(526) В товарном знаке словесное обозначение "торт" и словосочетание "с кофейно-трюфельным вкусом" не являются объектом правовой охраны.

(591) siniy, belyy, fiolotovyy, alyy, shokoladovyy, chernyy, korichney, svetlo-korichney, seryy, zheltyy, bordovyy

(511) 30 - vafli; izdeliya konditerskiye iz sladkogo testa, преимущественно с начинкой; изделия кондитеские мучные; торты.

(111) N 2021 0095

(151) 09.02.2021

(210) 2019 00709

(220) 18.04.2019

(181) 18.04.2029

(730) "Veyselöglu Yaycılı Qardaşlar" MMC, Bakı şəh., Keşlə qəs., 2-ci eninə küç. 2 (AZ)

(540)

Reina

(511) 30 - qəhvə, çay, kakao və qəhvə əvəz ediciləri; düyü; tapioka (manioka) və saqo; un və taxıl məhsulları; çörək-bulka məmulatları, qənnadı məmulatları; dondurma; qənd, bal, patokadan sirop; maya, çörək tozları; duz; xardal; sirkə, ədviyyatlar (yemək üçün); ədviyyatlar (qənnadı məmulatları üçün); buz.

35 - sinfə, əsasən əsas məqsədləri aşağıdakılar olan şəxslər və ya təşkilatlar tərəfindən göstərilən xidmətlər daxil edilir:

- kommersiya müəssisələrinin istismarında və ya idarə edilməsində kömək;

- sənaye və ya ticarət müəssisələrində işlərin idarə edilməsi və ya kommersiya fəaliyyətində kömək;

- başlıca olaraq istehlakçı ilə əlaqə yaratmaq, onları məlumatlandırmaq və yaxud müxtəlif mal və xidmətlərin növləri haqqında istənilən informasiya vasitələrinin köməyi ilə reklam müəssisələri tərəfindən elanların verilməsi xidmətləri.

39 - sinfə, əsasən, insan, heyvan və ya malların bir yerdən başqa yerə daşınması (su yolu, dəmiryolu, avtomobil, hava nəqliyyatı və boru kəməri) və bu cür daşınma ilə bağlı xidmətlər, həmçinin, malların xarab olmasının, zədələnməsinin, oğurlanmasının qarşı-

sını almaq üçün anbarlarda və ya başqa yerlərdə saxlanması üzrə xidmətlər.

(511) 30 - кофе, чай, какао и заменители кофе; рис, макароны и лапша; тапиока (маниока) и саго; мука и продукты зерновые; хлеб, выпечка и изделия кондитерские; шоколад; мороженое, сорбет и другие продукты из съедобного льда; сахар, мед, сироп из патоки; дрожжи, порошки пекарные; соль, приправы, специи, консервированные травы; уксус, соусы, приправы; лед для охлаждения.

35 - реклама; менеджмент в сфере бизнеса; деятельность административная в сфере бизнеса; служба офисная.

39 - транспортировка; упаковка и хранение товаров; организация путешествий.

(111) N 2021 0096

(151) 09.02.2021

(210) 2019 00985

(220) 23.05.2019

(181) 23.05.2029

(730) "Veysəloğlu Yayıncı Qardaşlar" MMC, Bakı şəh., Keşlə qəs., 2-ci eninə küç. 2 (AZ) (540)

Sarita

(511) 30 - qəhvə, çay, kakao və qəhvə əvəzədiciləri; düyü; tapioka (manioka) və saqo; un və taxıl məhsulları; çörək-bulka məmulatları, qənnadı məmulatları; dondurma; qənd, bal, patokadan sirop; maya, çörək tozları; duz; xardal; sirkə, ədviyyatlar (yemək üçün); ədviyyatlar (qənnadı məmulatları üçün); buz.

35 - reklam; biznesin idarə edilməsi; biznes sahəsində inzibati fəaliyyət; ofis xidməti.

39 - daşınma; malların qablaşdırılması və saxlanması; səyahətlərin təşkili.

(511) 30 - кофе, чай, какао и заменители кофе; рис, макароны и лапша; тапиока (маниока) и саго; мука и продукты зерновые; хлеб, выпечка и изделия кондитерские; шоколад; мороженое, сорбет и

другие продукты из съедобного льда; сахар, мед, сироп из патоки; дрожжи, порошки пекарные; соль, горчица, уксус, приправы (для еды), специи, консервированные травы; приправы (для кондитерских изделий); лед.

35 - реклама; менеджмент в сфере бизнеса; деятельность административная в сфере бизнеса; служба офисная.

39 - транспортировка; упаковка и хранение товаров; организация путешествий.

(111) N 2021 0097

(151) 09.02.2021

(210) 2020 00187

(220) 31.01.2020

(181) 31.01.2030

(730) "Veysəloğlu Yayıncı Qardaşlar" MMC, Bakı şəh., Binəqədi rayonu, Ziya Bünyadov küç., ev 9A, mən. 47 (AZ) (540)



(526) Əmtəə nişanında təsviri hissədən başqa digər söz işarələri hüquqi mühafizə obyektidir.

(591) yaşıl, qırmızı, qara, tünd göy, yasəmən, açıq yaşıl, qəhvəyi

(511) 30 - karamel konfetlər.

35 - malların reklamı; biznesin idarə edilməsi; biznes sahəsində inzibati fəaliyyət; ofis xidməti.

39 - malların daşınması; malların qablaşdırılması və saxlanması; səyahətlərin təşkili.

(526) В товарном знаке кроме изобразительной части оставшиеся другие словесные обозначения не являются объектом правовой охраны.

(591) zelenый, krasnyy, chernyy, temno-siniy, sirenuevyy, svetlo-zelenyy, korichnevyy

(511) 30 - karameleynyye konfety.

35 - reklama; menedjment v sfere biznesa; deyatelnost' administrativnaya v sfere biznesa; sluzhba ofisnaya.

39 - transportirovka; upakovka i xraneniye tovarov; organizatsiya puteshestviy.

(111) N 2021 0098

(151) 09.02.2021

(210) 2019 01006

(220) 24.05.2019

(181) 24.05.2029

(730) Şamilov Əmir-Aslan Şövkətziya oğlu, AZ 5500, Şəki rayonu, Bağbanlar, ev 131 (AZ)

(540)



(526) Əmtəə nişanında "Kalağayıçı" söz işarəsi, "Handcrafted silk headscarves" söz birləşməsi və "1947-ci ildən sizinlə" hərf və rəqəm birləşməsi hüquqi mühafizə obyektləri deyildir.

(591) tünd qəhvəyi, açıq qəhvəyi, ağ, çəhrayı

(511) 25 - baş örtüyü, şərflər.

35 - 25-ci sinifdə göstərilən əmtəələrin satışı.

(526) В товарном знаке словесное обозначение "Kalağayıçı", словосочетание "Handcrafted silk headscarves", буквенное и цифровое обозначение "1947-ci ildən sizinlə" не являются объектом правовой охраны.

(591) temno-korichnevyy, svetlo-korichnevyy, belyy, rozovyy

(511) 25 - golovnyye ubory, sharfy.

35 - prodazha tovarov, ukazannykh v 25-om klasse.

(111) N 2021 0099

(151) 09.02.2021

(210) 2019 01406

(220) 02.08.2019

(181) 02.08.2029

(730) "MARKHALL" MMC, AZ 1040, Bakı şəh., Sabunçu rayonu, Bakıxanov ŞTQ Yavər Əliyev küç, ev 84/2 (AZ)

(540)

DERİNET

(511) 25 - geyim, ayaqqabı.

(511) 25 - odejda, obuvy.

(111) N 2021 0100

(151) 09.02.2021

(210) 2019 01531

(220) 28.08.2019

(181) 28.08.2029

(730) "OBA RETAIL CHAIN" MMC, AZ 5001, Sumqayıt şəh., 9-cu mkr., ev 25c (AZ)

(540)



(526) Əmtəə nişanında "Чудо Вкуса" söz birləşməsi elementlərinə ayrı-ayrılıqda hüquqi mühafizə verilmədən bütövlüklə qorunur.

(591) ağ, göy, qırmızı

(511) 30 - qənnadı məmulatları; şokolad.

35 - reklam, biznes sahəsində menecment; biznes sahəsində inzibati fəaliyyət; ofis xidməti.

39 - daşınma; malların qablaşdırılması və saxlanması; səyahətlərin təşkili.

(526) В товарном знаке словосочетание “Чудо Вкуса” охраняется в целом без предоставления правовой охраны отдельным элементам.

(591) белый, синий, красный

(511) 30 - изделия кондитерские; шоколад;

35 - реклама; менеджмент в сфере бизнеса; деятельность административная в сфере бизнеса; служба офисная.

39 - транспортировка; упаковка и хранение товаров; организация путешествий.

(111) N 2021 0101

(151) 09.02.2021

(210) 2019 01733

(220) 04.10.2019

(181) 04.10.2029

(730) NİNKА CARDS MMC, AZ 1025, Bakı şəh., Xətai rayonu, Sabit Orucov küç., ev 23, mən. 38 (AZ)

(540)



(526) Əmtəə nişanında “CARDS & GIFTS” söz işarələri hüquqi mühafizə obyektidir.

(591) qara

(511) 16 - kağız, karton və onlardan digər siniflərə aid edilməyən məmulatlar; çap məhsulları; cildləmə işləri üçün materiallar; fotoşəkillər; yazı kağızı malları; dəftərxana və məişət məqsədləri üçün yarışqan maddələr;

rəssamlar üçün ləvazimatlar; fırçalar; yazı makinaları və dəftərxana ləvazimatları (məbel istisna edilməklə); tədris materialları və əyani vəsaitlər (aparatura istisna edilməklə); qablaşdırma üçün plastik kütlədən hazırlanmış materiallar (digər siniflərə aid edilməyən); şriftlər; mətbəə klişesi.

35 - reklam; biznes sahəsində menecment; biznes sahəsində inzibati fəaliyyət; ofis xidməti.

(526) В товарном знаке словесные обозначения “CARDS & GIFTS” не являются объектами правовой охраны.

(591) черный

(511) 16 - бумага, картон и изделия из них, не относящиеся к другим классам; печатная продукция; материалы для переплетных работ; фотоснимки; писчебумажные товары; клейкие вещества для канцелярских и бытовых целей; принадлежности для художников; кисти; пишущие машины и конторские принадлежности (за исключением мебели); учебные материалы и наглядные пособия (за исключением аппаратуры); пластмассовые материалы для упаковки (не относящиеся к другим классам); игральные карты; шрифты; клише типографские.

35 - реклама; менеджмент в сфере бизнеса; административная деятельность в сфере бизнеса; офисная служба.

(111) N 2021 0102

(151) 09.02.2021

(210) 2019 01908

(220) 29.10.2019

(181) 29.10.2029

(730) İbrahimov Nicat Təvəkkül oğlu, Naxçıvan MR, Naxçıvan şəh., Nizami küç., bina 14 (AZ)

(540)



(591) bənövşəyi, qara
(511) 35 - ətriyyat, kosmetika və hədiyyələrin satışı üzrə xidmətlər.
44 - gözəllik salonlarının xidməti.

(591) фиолетовый, черный
(511) 35 - услуги по продаже парфюмерии, косметики и подарков.
44 - услуги салонов красоты.

(111) N 2021 0103
(151) 09.02.2021
(210) 2019 02060
(220) 26.11.2019
(181) 26.11.2029
(730) Quliyev Heydər İbad oğlu, Naxçıvan MR, Babək rayonu, Şəkərabad kəndi (AZ)
(540)



(591) mavi, boz, ağ, qara
(511) 04 - texniki yağlar və sürtkülər; sürtkü materialları; yanacaq (o cümlədən motor benzinləri) və işıqlandırıcı materiallar; fitillər və işıqlandırma üçün şamlar.
17 - kauçuk, rezin və bu materiallardan digər siniflərə aid edilməyən məmulatlar; qismən emal olunmuş plastik kütlələrdən hazırlanmış məmulatlar.
35 - reklam, biznes sahəsində menecment; biznes sahəsində inzibati fəaliyyət; ofis xidməti.
37 - təmir; avadanlığın quraşdırılması.
39 - nəqləmə; malların qablaşdırılması və saxlanması.

(591) голубой, серый, белый, черный
(511) 04 - технические масла и смазки; смазочные материалы; составы для поглощения, смачивания и связывания пыли;

топлива (в том числе моторные бензины) и осветительные материалы; фитили и свечи для освещения.

17 - каучук, резина и изделия из этих материалов, не относящиеся к другим классам; изделия из частично обработанных пластмасс.

35 - реклама; менеджмент в сфере бизнеса; административная деятельность в сфере бизнеса; офисная служба.

37 - ремонт; установка оборудования.

39 - транспортировка; упаковка и хранение товаров.

(111) N 2021 0104
(151) 09.02.2021
(210) 2019 02199
(220) 11.12.2019
(181) 11.12.2029
(730) "SARVAGELLİ RACABLİNİ" MMC, AZ 3400, Qax rayonu, Qax şəh., Heydər Əliyev, ev 17 mən. 4 (AZ)
(540)



(526) Əmtəə nişanında "1979" rəqəm işarəsi hüquqi mühafizə obyektidir.

(591) qara

(511) 40 - materialların emalı; tikij xidmətləri.

(526) В товарном цифровое обозначение "1979" не является объектом правовой охраны.

(591) черный

(511) 40 - обработка материалов; услуги шитья.

(111) N 2021 0105
(151) 09.02.2021
(210) 2019 02233
(220) 16.12.2019
(181) 16.12.2029
(730) "Optimal Elektronika" MMC, AZ 1138, Bakı şəh., Yasamal rayonu, Ə.Cavad küç., ev 77, mən.134 (AZ)

(540)



(591) ağ, qırmızı

(511) 35 - məişət texnikası, telefon və planşet, saatlar, mebel və elektrik avadanlıqlarının satışı, reklamı və servis xidməti.

(591) белый, красный

(511) 35 - продажа, реклама, сервис бытовой техники, телефонов и планшетов, часов, мебели, электрооборудования.

(111) N 2021 0106

(151) 09.02.2021

(210) 2020 00337

(220) 20.02.2020

(181) 20.02.2030

(730) Məhərrəmli Könül Səyyad qızı, AZ 7000, Naxçıvan MR, Naxçıvan şəh., 20 yanvar küç., ev 2b (AZ)

(540)



(591) firuzəyi, ağ

(511) 35 - geyimlərin və kosmetik vasitələrin satışı.

44 - gözəllik salonu xidmətləri.

45 - geyimlərin icarəsi.

(591) бирюзовый, белый

(511) 35 - продажа одежды и косметических средств.

44 - услуги салона красоты.

45 - прокат одежды.

(111) N 2021 0107

(151) 09.02.2021

(210) 2020 01012

(220) 12.06.2020

(181) 12.06.2030

(730) "UNİTRADE STORES" MMC, AZ 1022, Bakı şəh., Nəsimi rayonu, Mərdanov qardaşları, ev 117C (AZ) (540)



(591) tünd bənövşəyi, açıq yaşıl

(511) 03 - ağartma üçün preparatlar və yuma üçün digər maddələr; təmizləmə, cilalama, yağsızlaşdırma və abraziv emal üçün preparatlar; sabunlar; ətriyyat məmulatları, efir yağları; kosmetika, saç üçün losyonlar; diş tozları və pastaları.

14 - nəcib metallar və onların xəlitələri, onlardan digər siniflərə aid edilməyən məmulatlar və ya örtülər; zərgərlik məmulatları, bi-juteriya, qiymətli daş-qaşlar; saatlar və xronometrik cihazlar.

18 - dəri və onun əvəzediciləri, onlardan digər siniflərə aid edilməyən məmulatlar; heyvan dəriləri; yol sandıqları, çamadanlar; yağış və gün çətirləri, əsalar; qırcmanlar, qamçılar, at yəhər-qayıışı və sərraclıq malları.

21 - ev və ya mətbəx əşyaları və qab-qacaq; daraqlar və süngərlər; şotkalar (fırçalar istisna edilməklə); şotka məmulatları üçün materiallar; təmizlik və yır-yığış üçün tərtibatlar; metal liflər; emal olunmamış və ya qismən emal olunmuş şüşə (tikinti şüşəsi istisna olmaqla); şüşə; çini və saxsıdan digər siniflərə aid edilməyən məmulatlar.

44 - tibbi xidmətlər; baytarlıq xidmətləri; insanlar və heyvanlar üçün gigiyena və kosmetika sahəsində xidmətlər; kənd təsərrüfatı, bostançılıq və meşəçilik sahəsində xidmətlər.

(591) темно-фиолетовый, светло-зеленый

(511) 03 - препараты для отбеливания и прочие вещества для стирки; препараты для чистки, полирования, обезжиривания и абразивной обработки; мыла; парфю-

мерные изделия, эфирные масла, косметика, лосьоны для волос; зубные порошки и пасты.

14 - благородные металлы и их сплавы, изделия или покрытия из них, не относящиеся к другим классам; ювелирные изделия, бижутерия, драгоценные камни; часы и прочие хронометрические приборы.

18 - кожа и имитация кожи, изделия из них, не относящиеся к другим классам; шкуры животных; дорожные сундуки, чемоданы; зонты от дождя и солнца, трости; хлысты, кнуты, конская сбруя и шорные изделия.

21 - домашняя или кухонная утварь и посуда (за исключением изготовленной из благородных металлов или покрытой ими); расчески и губки; щетки (за исключением кистей); материалы для щеточных изделий; приспособления для чистки и уборки; мочалки металлические; необработанное или частично обработанное стекло (за исключением строительного стекла); изделия из стекла, фарфора и фаянса, не относящиеся к другим классам.

44 - медицинские услуги; ветеринарные услуги; услуги в области гигиены и косметики для людей и животных; услуги в области сельского хозяйства, огородничества и лесоводства.

(111) N 2021 0108

(151) 09.02.2021

(210) 2020 01037

(220) 16.06.2020

(181) 16.06.2030

(730) "Veysələoğlu" MMC, AZ 1029, Bakı şəh., Nizami rayonu, 2-ci eninə, ev 2 (AZ)

(540)



(591) tünd sarı, bənövşəyi

(511) 16 - kağız və karton məmulatları; qablaşdırma üçün plastik kütlədən hazırlanmış materiallar.

35 - malların reklamı və satışı.

39 - malların daşınması; malların qablaşdırılması və saxlanması.

(591) темно-желтый, фиолетовый

(511) 16 - бумажные и картонные изделия; материалы из пластика для упаковки.

35 - реклама и продажа товаров.

39 - транспортировка; упаковка и хранение товаров.

(111) N 2021 0109

(151) 09.02.2021

(210) 2020 01424

(220) 18.08.2020

(181) 18.08.2030

(730) "BAKU ESTHETIC SOLUTIONS" MMC, AZ1060, Bakı şəh., Nizami rayonu, Azər Manafov küç., ev 1 (AZ)

(540)

Revitrane

(511) 35 - ətriyyat məmulatları, efir yağlarının, kosmetika, saç üçün losyonların və estetik təbabət üçün peşəkar məhsulların reklamı və satışı.

(511) 35 - реклама и продажа парфюмерных продуктов, эфирных масел, косметики, лосьонов для волос и профессиональных продуктов для эстетической медицины.

(111) N 2021 0110

(151) 09.02.2021

(210) 2020 01425

(220) 18.08.2020

(181) 18.08.2030

(730) "BAKU ESTHETIC SOLUTIONS" MMC, AZ1060, Bakı şəh., Nizami rayonu, Azər Manafov küç., ev 1 (AZ)

(540)



(511) 35 - ətriyyat məmulatları, efir yağlarının, kosmetika, saç üçün losyonların və estetik təbabət üçün peşəkar məhsulların reklamı və satışı.

(511) 35 - реклама и продажа парфюмерных изделий, эфирных масел, косметики, лосьонов для волос и профессиональных продуктов для эстетической медицины.

(111) N 2021 0111

(151) 09.02.2021

(210) 2020 01426

(220) 18.08.2020

(181) 18.08.2030

(730) "BAKU ESTHETIC SOLUTIONS"

MMC, AZ 1060, Bakı şəh., Nizami rayonu, Azər Manafov küç., ev 1 (AZ)

(540)

Vitoxidill

(511) 35 - ətriyyat məmulatları, efir yağlarının, kosmetika, saç üçün losyonların və estetik təbabət üçün peşəkar məhsulların reklamı və satışı.

(511) 35 - реклама и продажа парфюмерных изделий, эфирных масел, косметики, лосьонов для волос и профессиональных продуктов для эстетической медицины.

(111) N 2021 0112

(151) 09.02.2021

(210) 2020 01509

(220) 31.08.2020

(181) 31.08.2030

(730) "Fresh Life Bio Store" MMC,

AZ 1052, Bakı şəh., Nərimanov rayonu, Aga Neymatulla küç., ev 211C, mən. 0
(AZ)
(540)



(526) Əmtəə nişanında "FreshLife" söz işarəsi hüquqi mühafizə obyektidir.

(591) mavi, yaşıl

(511) 30 - qəhvə, çay, kakao və qəhvə əvəz ediciləri; düyü, makaronlar və əriştə; tapioka (manioka) və saqo, un və taxıl məhsulları; çörək-bulka məmulatları, şirin xəmirədən bişirilmiş məmulatlar və qənnadı məmulatları; şokolad; dondurma, şərbət və digər qida buzları; şəkər, bal, patoka şirəsi; maya, çörək üçün qabartma tozları; duz, xörəyə dadverən əlavələr, ədviyyat, konservləşdirilmiş otlar; sirkə, souslar və qidaya dadverən digər əlavələr.

(526) В товарном знаке словесное обозначение "FreshLife" не является объектом правовой охраны.

(591) голубой, зеленый

(511) 30 - кофе, чай, какао, сахар, рис, тапиока (маниока), саго, заменители кофе; мука и зерновые продукты, хлебобулочные изделия, кондитерские изделия, мороженое; сахар, мед, сок патоки; дрожжи, разрыхлитель для выпечки; соль, пищевые добавки, специи, консервированные травы; уксус, соусы и другие пищевые добавки.

(111) N 2021 0113

(151) 09.02.2021

(210) 2020 01630

(220) 18.09.2020

(181) 18.09.2030

(730) "Zirə Aqropark" MMC, AZ 1029, Bakı şəh., Nərimanov rayonu, Ziya Bünyadov küç., ev 2071-ci məh. (AZ)

(540)



(591) yaşıl, tünd yaşıl, qırmızı, tünd qırmızı, çəhrayı, bənövşəyi

(511) 29 - ət, balıq, quş və ov quşu ət; ət ekstraktları; konservləşdirilmiş, qurudulmuş və istilik emalına uğradılmış tərəvəzlər və meyvələr; jele, mürəbbə, kompotlar; yumurta, süd və süd məhsulları; qida yağları və piyləri.

30 - qəhvə, çay, kakao, qənd, düyü, tapioka (manioka), saqo, qəhvə əvəzediciləri; un və taxıl məhsulları, çörək-bulka məmulatları, qənnadı məmulatları, dondurma; bal, patokadan sirop; maya, çörək tozları; duz, xardal; sirkə, souslar; ədviyyatlar; qida buzdu.

31 - digər siniflərə aid edilməyən kənd təsərrüfatı, bağ-bostan, meşə və taxıl məhsulları; diri heyvanlar; təzə meyvələr və tərəvəzlər; toxumlar, canlı bitkilər və güllər; heyvanlar üçün yemlər; səməni.

32 - pivə; mineral və qazlı sular və digər alkoqolsuz içkilər; meyvəli içkilər və meyvə şirələri; siroplar və içkilərin hazırlanması üçün digər tərkiblər.

33 - alkoqollu içkilər (pivə istisna olmaqla).

35 - reklam; biznes sahəsində menecment; biznes sahəsində inzibati fəaliyyət; ofis xidməti, satış üzrə xidmətlər.

(591) зеленый, темно-зеленый, красный, темно-красный, розовый, фиолетовый

(511) 29 - мясо, рыба, птица и дичь; мясные экстракты; овощи и фрукты консервированные, сушеные и подвергнутые тепловой обработке; желе, варенье, компоты; яйца, молоко и молочные продукты; масла и жиры пищевые.

30 - кофе, чай, какао, сахар, рис, тапиока (маниока), саго, заменители кофе; мука и зерновые продукты, хлебобулочные изде-

лия, кондитерские изделия, мороженое; мед, сироп из патоки; дрожжи, пекарные порошки; соль, горчица; уксус, приправы; пряности; пищевой лед.

31 - сельскохозяйственные, садово-огородные, лесные и зерновые продукты, не относящиеся к другим классам; живые животные; свежие фрукты и овощи; семена, живые растения и цветы; корма для животных; солод.

32 - пиво; минеральные и газированные воды и прочие безалкогольные напитки; фруктовые напитки и фруктовые соки; сиропы и прочие составы для изготовления напитков.

33 - алкогольные напитки (за исключением пива).

35 - реклама; менеджмент в сфере бизнеса; административная деятельность в сфере бизнеса; офисная служба.

(111) N 2021 0114

(151) 09.02.2021

(210) 2020 01967

(220) 12.11.2020

(181) 12.11.2030

(730) "İSLİMİ HOLDİNG" MMC, AZ 1117, Bakı şəh., Binəqədi şos., ev 185, məh. 164. (AZ)

(540)



(526) Əmtəə nişanında "HOLDİNG" söz işarəsi hüquqi mühafizə obyektı deyildir.

(591) yaşıl, göy, qara

(511) 30 - qəhvə, çay, kakao, qənd, düyü, tapioka (manioka), saqo, qəhvə əvəzediciləri; un və taxıl məhsulları, çörək-bulka məmulatları, qənnadı məmulatları, dondurma; bal, patokadan sirop; maya, çörək tozları; duz, xardal, sirkə, souslar; ədviyyatlar; qida buzdu.

35 - reklam, biznes sahəsində menecment (30-cu sinifdə göstərilən malların reklamı və satışı üzrə xidmətlər).

41 - tərbiyəetmə; tədris prosesinin təşkil edilməsi; əyləncələr; idman və mədəni-maarif tədbirlərinin təşkili.

(526) В товарном знаке словесное обозначение "HOLDING" не является объектом правовой охраны.

(591) zelenый, синий, черный

(511) 30 - кофе, чай, какао и заменители кофе; рис, макароны и лапша; тапиока (маниока) и саго; мука и продукты зерновые; хлеб, выпечка и изделия кондитерские; мороженое, сорбет и другие продукты из съедобного льда; сахар, мед, сироп из патоки; дрожжи, порошки пекарные; соль, специи, консервированные травы; уксус, соусы, приправы;

35 - реклама, менеджмент в сфере бизнеса (реклама и продажа товаров, указанных в 30-ом классе)

41 - воспитание; образование; развлечения; организация спортивных и культурно-просветительных мероприятий.

(111) N 2021 0115

(151) 09.02.2021

(210) 2020 00288

(220) 13.02.2020

(181) 13.02.2030

(730) "AVITA" MMC, AZ 6200, Zaqatala rayonu, Zaqatala şəh., H. Aslanov, ev 1

(AZ)

(540)

AVITA

(511) 05 - əczaçılıq və baytarlıq preparatları; tibbi məqsədlər üçün gigiyena preparatları; tibbi məqsədlər üçün pəhriz maddələri, uşaq qidası; insanlar və heyvanlar üçün qida əlavələri; plastırlar, sarğı materialları; dişləri plomblamaq və diş sürətlərini hazırlamaq üçün materiallar; dezinfeksiyaedici vasitələr; ziyanverici heyvanları məhv etmək üçün preparatlar; fungusidlər, herbisidlər.

35 - reklam; biznes sahəsində menecment; biznes sahəsində inzibati fəaliyyət; ofis xidməti, müştərilərin malları əlverişli bir şəkildə görməsi və alması üçün müxtəlif malların bir araya gətirilməsi (göstərilən xidmətlər pərə-kəndə, topdansatış mağazaları, elektronik məlumat vasitələri, onlayn, kataloqlar və digər oxşar yollar ilə təmin edilə bilər).

(511) 05 - фармацевтические продукты, медицинские и ветеринарные препараты; гигиенические препараты для медицинских целей; диетическое питание и вещества для медицинских или ветеринарных целей, детское питание; пищевые добавки для человека и животных; пластыри, перевязочные материалы; материалы для пломбирования зубов и изготовления зубных слепков; дезинфицирующие средства; препараты для уничтожения вредных животных; фунгициды, гербициды.

35 - реклама; менеджмент в сфере бизнеса; административная деятельность в сфере бизнеса; офисная служба; сведение вместе различных товаров, для удобного просмотра и покупки (указанные услуги могут предоставляться оптовыми и розничными магазинами, электронными средствами информации, онлайн, каталогами и другими подобными методами).

(111) N 2021 0116

(151) 09.02.2021

(210) 2019 02063

(220) 26.11.2019

(181) 26.11.2029

(730) "OPTIMAL OIL" MMC, AZ 1124, Bakı şəh., Binəqədi rayonu, Binəqədi ŞTQ, Cəfər Xəndan, ev 26, mən. 31 (AZ)

(540)



(526) Əmtəə nişanında "OPTIMAL" söz işarəsi hüquqi mühafizə obyektidir.

(591) yaşıl, qırmızı, sarı, ağ

(511) 01 - sənaye, elmi məqsədlərlə, fotoqrafiyada, kənd təsərrüfatında, bağçılıqda və meşəçilikdə istifadə üçün nəzərdə tutulan kimyəvi məhsullar; emal olunmamış sintetik qatranlar, emal olunmamış plastik materiallar; gübrələr; od söndürmək üçün tərkiblər; metalların tavlınması və lehirlənməsi üçün preparatlar; ərzaq məhsullarının konservləşdirməsi üçün preparatlar; aşı maddələri; sənaye məqsədləri üçün yapışqan maddələr; antifriz.

04 - texniki yağlar və sürtkülər; sürtkü materialları; tozu udmaq, islatmaq və birləşdirmək üçün tərkiblər; yanacaq (o cümlədən motor benzinləri) və işıqlandırıcı materiallar; fitillər və işıqlandırma üçün şamlar.

35 - reklam; biznes sahəsində menecment; biznes sahəsində inzibati fəaliyyət; ofis xidməti, müştərilərin malları əlverişli şəkildə görməsi və alması üçün müxtəlif malların bir araya gətirilməsi (göstərilən xidmətlər pərakəndə, topdansatış mağazaları, elektron məlumat vasitələri, onlayn, kataloqlar və digər oxşar yollar ilə təmin edilə bilər).

39 - nəqliyyat; malların qablaşdırılması və saxlanması; səyahətlərin təşkili.

(526) В товарном знаке словесное обозначение "OPTIMAL" не является объектом правовой охраны.

(591) зеленый, красный, желтый, белый

(511) 01 - химические продукты, предназначенные для использования в промышленных, научных целях, в фотографии, сельском хозяйстве, садоводстве и лесоводстве; необработанные синтетические смолы, необработанные пластические материалы; удобрения; составы для тушения огня; препараты для закалки и пайки металлов; препараты для консервирования пищевых продуктов; дубильные вещества; клеящие вещества для промышленных целей; антифриз.

04 - технические масла и смазки; смазочные материалы; составы для поглощения, смачивания и связывания пыли; топлива (в том числе моторные бензины) и осветительные материалы; фитили и свечи для освещения.

35 - реклама; менеджмент в сфере бизнеса; административная деятельность в сфере бизнеса; офисная служба; сведения вместе различных товаров для удобного просмотра и покупки (указанные услуги могут предоставляться оптовыми и розничными магазинами, электронными средствами информации, онлайн, каталогами и другими подобными методами).

39 - транспортировка; упаковка и хранение товаров; организация путешествий.

(111) N 2021 0117

(151) 09.02.2021

(210) 2020 00801

(220) 21.05.2020

(181) 21.05.2030

(730) GEN İLAÇ VE SAĞLIK ÜRÜNLERİ SANAYİ VE TİCARET ANONİM ŞİRKETİ,

Mustafa Kemal Mahallesi 2119. Sokak No:3 D: 2-3 Çankaya/ANKARA, Turkey

(TR)

(540)

Ferint

(511) 05 - əczaçılıq, tibbi və baytarlıq preparatları; tibbi məqsədlər üçün gigiyenik preparatlar; tibbi və baytarlıq məqsədləri üçün pəhriz maddələri, uşaq qidası; insanlar və heyvanlar üçün pəhriz əlavələri; plastirlər, sarğı materialları; dişləri plomblamaq və diş surətlərini hazırlamaq üçün materiallar; dezinfeksiyaedici vasitələr; ziyanverici heyvanları məhv etmək üçün preparatlar; funqisidlər, herbisidlər.

(511) 05 - фармацевтические, медицинские и ветеринарные препараты; гигиенические препараты для медицинских целей; диетические вещества для медицинского и ветеринарного применения, питание для детей; пищевые добавки для людей и животных; пластыри, перевязочные материалы; материалы для пломбирования зубов и изготовления зубных слепков; дезинфицирующие средства; препа-

раты для уничтожения вредных животных;
фунгициды, гербициды.

(111) N 2021 0118

(151) 09.02.2021

(210) 2019 00114

(220) 22.01.2019

(181) 22.01.2029

**(730) BARİKAT İNTERNET GÜVENLİĞİ
BİLİŞİM TİCARET ANONİM ŞİRKETİ, Mus-
tafa Kemal Mahallesi, Dumlupınar Bulvarı,
A-4 Apartmanı, No: 164, D/6, Kentpark
Ofis, Çankaya - Ankara / TURKEY (TR)
(540)**

OFFENSIFY

(511) 09 - içmə aparatları və avadanlıqları, həmçinin elm, dənizçilik, topoqrafiya, meteo-
roloji, sənaye və laboratoriya məqsədləri
üçün termometrler, tibbi məqsədlər üçün
olmayan, barometrler, ammetrler, voltmetr-
ler, hiqrometrler, tibbi məqsədlər üçün olma-
yan test aparatları, teleskoplar, periskoplar,
istiqamət göstərən kompaslar, sürət indi-
katorları, laboratoriya aparatları, mikros-
koplar, böyüdücü şüşələr (lupa), durbinlər,
laboratoriya təcrübələri üçün distillə qazan-
lar, sobalar və peçlər, səslərin və ya
şəkillərin yazılması, ötürülməsi və ya can-
landırılması üçün aparatlar, kameralar, foto-
kameralar, televiziya aparatları, video
maqnitofonlar, yazılması və canlandırılması
üçün CD və DVD, MP3 pleyerlər, kompüter-
lər, stolüstü kompüterlər, tablet (lövhə)
kompüterlər, geyilə bilən aktivlik trekerləri,
mikrofonlar, səs gücləndiricilər, qulaqlıqlar,
telekommunikasiya aparatları, səs və şəkil-
lərin canlandırılması üçün aparatlar, kom-
püter periferik cihazları, mobil telefonlar, mo-
bil telefonlar üçün üzülükler, telefon aparatları,
kompüter printerləri, skanerlər (məlumat em-
al avadanlıqları), fotosürətçixaran aparatlar,
maqnit və optik daşıyıcılar və kompüter proq-
ramları və proqramların yazılması, yüklənə
bilən və yazıla bilən elektron nəşrlər, kod-
laşdırılmış maqnit və optik kartlar, əvvəl-
cədən yazılan kinofilmlər, əvvəlcədən ya-
zılan musiqi klipləri, antenalar, peyk ante-

naları, antenalar üçün gücləndiricilər, yuxa-
rıda adı çəkilən malların hissələri, bilet
avtomatları, bankomatlar (ATM), elektron
maşın və aparatların hissələrində istifadə
olunan elektron komponentlər, yarımke-
çiricilər, elektron sxemlər, inteqral sxemlər,
mikrosxemlər (inteqral sxemlər), diodlar,
tranzistorlar (elektron), elektron aparatlar
üçün maqnit başlıqlar, elektron qıfıllar, foto-
sellər, qapıların açılıb bağlanmasını uzaqdan
idare edən aparat, optik sensorlar, istehlak
miqdarını ölçmək üçün sayğaclar və miqdar
göstəriciləri, avtomatik vaxt releləri, qəzalara,
radiasiya və yanğına qarşı qorunmaq üçün
geyim, xilasedici jiletlər və həyatı xilas edən
aparatlar və avadanlıqlar, eynəklər, gün
eynəkləri, optik linzalar və qutuları kontey-
nerlər, onların hissələri və komponentləri;
elektriki çəkmək, dəyişmək, yığmaq və ya
nəzarət üçün aparatlar və alətlər, elektrik
çəngəlləri, qovşaq qutuları (elektrik), elektrik
keçidləri (açarları), avtomatik kəsicilər, əriyən
qoruyucular, işıqlandırma ballastları, batare-
yanın satarter (birləşdirici) kabelləri, elektrik
platlar (dövrə lövhələr), elektrik müqavi-
mətləri, elektrik rozetkaları, trasformatorlar
(elektrik), elektrik adapterlər, batareya şarj
cihazları, elektrik qapı zəngləri, elektrik və
elektron kabellər, batareyalar, elektrik ak-
kumlyatorlar, enerji istehsalı üçün günəş
panelləri; həyəcan signalları və anti oğurluq
signalları, nəqliyyat vasitələrindən, elektrik
zənglər üçün başqa signal aparatları və
alətləri; parlaq və ya mexaniki trafik nişanları,
yanğın söndürmə aparatları, yanğınsöndürən
maşınlar, yanğın şlanqı və yanğın şlanqı
ucluqları; radiolakasiya aparatları, qidrola-
katorlar, gecə görmə aparatları və alətləri;
dekorativ maqnitlər, metronomlar; kompüter
aparatları, təhlükəsizlik nəzarəti aparatları.

42 - elmi və sənaye təhlil və təhqiqat xid-
mətləri; mühəndislik; mühəndislik, memarlıq
və dizayn xidmətləri; keyfiyyətin və stan-
dardın sertifikatlaşdırılması üçün test xidmət-
ləri; kompüter xidmətləri, həmçinin kompüter
proqramlaşdırılması, kompüter virus qorun-
ması proqramları, kompüter lahiyə sistemi,
başqa saytlar üçün yaratmaq, saxlamaq və
yeniləmək, kompüter proqramı dizaynı, kom-
püter proqramlarının yenilənməsi və icarəsi,
internet üçün axtarış sistemlərinin təmin
edilməsi, saytların hostinqi, kompüter proq-
ramlarının məsləhəti, kompüter proqramları

icarəsi; sənaye dizayn xidmətləri, mühəndislik, kompüter və memarlıq dizayndan başqa; qrafik dizayn; sənət əsərlərinin təsdiqlənməsi; kompüter təhlükəsizliyi məsləhətləri; məlumat təhlükəsizliyi üzrə məsləhətlər; internet təhlükəsizliyi üzrə məsləhətlər; kompüter sistemlərinin icazəsiz girişinin və ya məlumatların pozulmasının aşkar edilməsi üçün monitorinq; kompüter sistemlərinin uzaqdan giriş vasitəsilə monitorinqi.

(511) 09 - измерительные приборы и оборудование, включая приборы для научных, морских, топографических, метеорологических, промышленных и лабораторных целей, термометры, не предназначенные для медицинских целей, барометры, амперметры, вольтметры, гигрометры, приборы для испытаний, не предназначенные для медицинских целей, телескопы, перископы, направленные компасы, индикаторы скорости, лабораторные приборы, микроскопы, лупы, бинокли, емкости, печи и печки для лабораторных экспериментов; аппаратура для записи, передачи или воспроизведения звука или изображений, камеры, фотоаппараты, телевизионные аппараты, видеомagneфоны, проигрыватели и записывающие устройства для CD и DVD, проигрыватели MP3, компьютеры, настольные компьютеры, планшетные компьютеры, носимые трекеры активности, микрофоны, громкоговорители, наушники, телекоммуникационные устройства, устройства для воспроизведения звука или изображений, компьютерные периферийные устройства, мобильные телефоны, чехлы для мобильных телефонов, телефонные аппараты, компьютерные принтеры, сканеры (оборудование для обработки данных), фотокопировальные устройства; магнитные и оптические носители информации и записанные на них компьютерные программы и программы, загружаемые и записываемые электронные публикации, кодированные магнитные и оптические карты; предварительно записанные кинофильмы; предварительно записанные музыкальные клипы; антенны, спутниковые антенны, усилители для антенн, части вышеупомянутых товаров; билетные автоматы, банкоматы (АТМ); электронные

компоненты, используемые в электронных деталях машин и аппаратов, полупроводники, электронные схемы, интегральные схемы, микросхемы (интегральные схемы), диоды, транзисторы (электронные) магнитные головки для электронных устройств, электронные замки, фотоэлементы, устройства дистанционного управления для открытие и закрытие дверей, оптические датчики; счетчики и количественные индикаторы для измерения количества потребления, автоматические реле времени; одежда для защиты от несчастных случаев, облучения и огня, спасательные жилеты и спасательные средства и оборудование; очки, солнцезащитные очки, оптические линзы и футляры, контейнеры, их части и компоненты; приборы и инструменты для проведения, преобразования, накопления или управления электричеством, электрические вилки, распределительные коробки (электричество), электрические выключатели, автоматические выключатели, предохранители, балласты освещения, кабели стартера батареи, электрические платы, электрические сопротивления, электрические розетки, трансформаторы (электричество), электрические адаптеры, зарядные устройства, электрические дверные звонки, электрические и электронные кабели, аккумуляторы, электрические аккумуляторы; солнечные батареи для производства электроэнергии; сигнализация и противоугонная сигнализация, кроме транспортных средств, электрические звонки; сигнальные устройства и приборы, светящиеся или механические знаки для движения транспорта; устройства пожаротушения, пожарные машины, пожарные шланги и сопла пожарных рукавов; радиолокационные аппараты, сонары, приборы и приборы ночного видения; декоративные магниты; метрономы; компьютерное оборудование; оборудование для видеонаблюдения.

42 - научно-производственный анализ и исследовательские услуги; машиностроение; инженерные и архитектурно-дизайнерские услуги; услуги по тестированию для сертификации качества и стандартов; компьютерные услуги, а именно: компьютерное программирование, услуги

по защите от компьютерных вирусов, проектирование компьютерных систем, создание, поддержка и обновление веб-сайтов для других, разработка компьютерного программного обеспечения, обновление и аренда компьютерного программного обеспечения, обеспечение поисковых систем для интернета, хостинг веб-сайтов, консультации по компьютерному оборудованию, прокат компьютерной техники; услуги промышленного дизайна, кроме инженерного, компьютерного и архитектурного дизайна; графическое проектирование; аутентификация произведений искусства; консультации по компьютерной безопасности; консультации по безопасности данных; консультирование по вопросам интернет безопасности; мониторинг компьютерных систем для обнаружения несанкционированного доступа или нарушения данных; мониторинг компьютерных систем с помощью удаленного доступа.

(111) N 2021 0119

(151) 09.02.2021

(210) 2019 01373

(220) 26.07.2019

(181) 26.07.2029

(730) FremantleMedia Limited, 1 Stephen Street, London W1T 1AL, United Kingdom (GB)
(540)

HARADASAN BU VAXTACAN?

(526) Əmtəə nişanı elementlərinə ayrı-ayrılıqda hüquqi mühafizə verilmədən bütövlüklə qorunur.

(511) 41 - bütün televiziya, kino, radio, və teatra aid olan təhsil və əyləncə xidmətləri; radio və televiziya proqramlarının, filmlərin, şouların istehsalı və təqdimatı; televiziya və radio üzrə və ya onlara aid tərbiyə; televiziya və radio üzrə və ya onlara aid əyləncə; müsabiqələrin təşkili (tərbiyə və ya əyləncə); interaktiv telefon yarışları; nəşretmə; kino-filmlərin istehsalı; şoular; radio və televiziya proqramları; radio, peyk televiziyası, kabel, telefon, veb sayt və internet vasitəsi ilə tər-

biyənin və əyləncənin verilməsi; şouların təşkili; audio və səs yazmaların və əvvəlcədən yazılmış şouların, filmlərin, radio və televiziya çıxışlarının icarəsi; videokaset və video disklərin istehsalı; əyləncəli radio verilişləri; əyləncəli televiziya verilişləri; kino əyləncəsi, teatr əyləncəsi; oyun şouları; tamaşaçıların telefonla iştirakı ilə bağlı televiziya əyləncə xidmətləri; mobil telefonların istifadəsi ilə bağlı interaktiv əyləncə xidmətləri; internet əsaslı oyunlar.

(526) Товарный знак охраняется в целом без предоставления правовой охраны отдельным элементам.

(511) 41 - образование и развлекательные услуги все относящиеся к телевидению, кино, радио и театру; производство и презентация радио и телевизионных программ, фильмов и шоу; образование по или относительно телевидения и радио; развлечения по или относительно телевидения и радио; организация конкурсов (образование или развлечения); интерактивные телефонные соревнования; публикации; производство кинофильмов; шоу; радиопрограммы и телевизионные программы; предоставление образования и развлечения с помощью радио, спутникового телевидения, кабельного, телефонного, веб сайтов и интернета; организация шоу; прокат аудио- и звукозаписей и предварительно записанных шоу, фильмов, радио и телевизионных выступлений; производство видеокассет и видеодисков; радиопередачи развлекательные; телевизионные развлекательные передачи; кино развлечения, театральные развлечения; игровые шоу; телевизионные развлекательные услуги, связанные с телефонным участием аудитории; интерактивные развлекательные услуги для использования с мобильным телефоном; игры на основе интернета.

(111) N 2021 0120

(151) 09.02.2021

(210) 2019 01945

(220) 06.11.2019

(181) 06.11.2029

(730) "PARODONTOLOGİYA CƏMİYYƏTİ"
İCTİMAİ BİRLİYİ, AZ 1005, Bakı şəh.,
Zərifə Əliyeva, ev 19 (AZ)
(540)



(526) Əmtəə nişanında "AZƏRBAYCAN",
"PARODONTOLOGİYA", "CƏMİYYƏTİ",
"PERIO" söz işarələri və "AZ" hərf birləş-
məsi hüquqi mühafizə obyektidir.
(591) boz, mavi
(511) 44 - tibbi xidmətlər.

(526) В товарном знаке словесные обо-
значения "AZƏRBAYCAN", "PARO-
DONTOLOGİYA", "CƏMİYYƏTİ", "PERIO"
и буквенное сочетание "AZ" не явля-
ются объектом правовой охраны.
(591) серый, голубой
(511) 44 - медицинские услуги.

(111) N 2021 0121
(151) 11.02.2021
(210) 2019 01937
(220) 05.11.2019
(181) 05.11.2029
(730) Intercontinental Great Brands LLC,
100 Deforest Avenue, East Hanover, New
Jersey 07936, United States of America
(US)
(540)

OREO

(511) 29 - süd məhsulları, məhz süd desert-
ləri və soyudulmuş desertlər, o cümlədən
muslar, kremlər və yoqurt məhsulları.
30 - dondurma, dondurulmuş qənnadı mə-
mulatları, desertlər, soyudulmuş desertlər;
çörək qarışıqları; dənli məhsullar, səhər ye-
məyi üçün dənli məhsullar.

(511) 29 - продукты молочные, а именно
десерты молочные и десерты охлажден-
ные, в том числе муссы, кремы и про-
дукты йогуртовые.
30 - мороженое, замороженные конди-
терские изделия, десерты, охлажденные
десерты; смеси пекарские; продукты зер-
новые, продукты зерновые для завтрака.

(111) N 2021 0122
(151) 11.02.2021
(210) 2019 01938
(220) 05.11.2019
(181) 05.11.2029
(730) Intercontinental Great Brands LLC,
100 Deforest Avenue, East Hanover, New
Jersey 07936, United States of America
(US)
(540)



(591) ağ, mavi, göy, tünd göy
(511) 29 - süd məhsulları, məhz süd desert-
ləri və soyudulmuş desertlər, o cümlədən
muslar, kremlər və yoqurt məhsulları.
30 - dondurma, dondurulmuş qənnadı mə-
mulatları, desertlər, soyudulmuş desertlər;
çörək qarışıqları; dənli məhsullar, səhər ye-
məyi üçün dənli məhsullar.

(591) белый, голубой, темно-синий
(511) 29 - продукты молочные, а именно
десерты молочные и десерты охлажден-
ные, в том числе муссы, кремы и про-
дукты йогуртовые.
30 - мороженое, замороженные конди-
терские изделия, десерты, охлажденные де-
серты; смеси пекарские; продукты зерно-
вые, продукты зерновые для завтрака.

(111) N 2021 0123

(151) 11.02.2021

(210) 2019 02286

(220) 25.12.2019

(181) 25.12.2029

(730) Əlyarlı Ələkbər Əsgər oğlu, AZ 7200,
Naxçıvan MR, Culfa rayonu, Culfa şəh.,
Mehdi Hüseynzadə, ev 30, mən.14 (AZ)

(540)



(526) Əmtəə nişanında "YAŞIL", "ƏCZAXANA" söz işarələri hüquqi mühafizə obyekti deyildir.

(591) göy, yaşıl, ağ

(511) 35 - əscaçılıq və dərman vasitələrinin, tibbi cihazların və alətlərin reklam və marketinq xidmətləri.

(526) В товарном знаке словесные обозначения "YAŞIL", "ƏCZAXANA" не являются объектом правовой охраны.

(591) синий, зеленый, белый

(511) 35 - рекламные и маркетинговые услуги фармацевтических препаратов и лекарств, медицинских приборов и инструментов.

(111) N 2021 0124

(151) 11.02.2021

(210) 2019 02301

(220) 27.12.2019

(181) 27.12.2029

(730) Qurbanov Yusif İlqar oğlu,
AZ 1054, Bakı şəh., Binəqədi rayonu,
M.Ə.Rəsulzadə ŞTQ, Əli Məmmədov, ev
(Rəsulzadə qəs.), ev 17 mən. 1 (AZ)

(540)



(526) Əmtəə nişanında "BY", "Parfum" və "2020" söz və rəqəm işarələri hüquqi mühafizə obyekti deyildir.

(511) 03 - ətriyyat-kosmetik mallar; dezodorantlar (ətirlər); hava təravətləndirici preparatlar.

(526) В товарном знаке словесные и цифровые обозначения "BY", "Parfum" и "2020" не являются объектом правовой охраны.

(511) 03 - парфюмерия и косметические товары; дезодоранты (отдушки); освежающие воздух препараты.

(111) N 2021 0125

(151) 16.02.2021

(210) 2020 01592

(220) 15.09.2020

(181) 15.09.2030

(730) "PARLA PHARMACEUTICALS"

MMC, AZ 1102, Bakı şəh., Nəsimi rayonu,
Asif Məhərrəmov, ev 33B, 1-ci mkr., mən.
3004, mən. 91 (AZ)

(540)

Empaglu
Empaqlu

(511) 05 - əscaçılıq preparatları.

(511) 05 - фармацевтические препараты.

(111) N 2021 0126
(151) 16.02.2021
(210) 2020 01598
(220) 15.09.2020
(181) 15.09.2030
(730) "PARLA PHARMACEUTICALS"
MMC, AZ 1102, Bakı şəh., Nəsimi rayonu,
Asif Məhərrəmov, ev 33B, 1-ci mkr., məh.
3004, mən. 91 (AZ)
(540)

Valivir

(511) 05 - əczaçılıq preparatları.

(511) 05 - фармацевтические препараты.

(111) N 2021 0127
(151) 16.02.2021
(210) 2018 00856
(220) 30.07.2018
(181) 30.07.2028
(730) Talıbov Aydın Veysəl oğlu, AZ 1141,
Bakı şəh., Yasamal rayonu, Hüseyn Cavid
pr, ev 81 (AZ)
(540)

Bloom

(511) 35 - reklam; biznes sahəsində menecment; biznes sahəsində inzibali fəaliyyət; ofis xidməti.

(511) 35 - реклама; менеджмент в сфере бизнеса; административная деятельность в сфере бизнеса; офисная служба.

(111) N 2021 0128
(151) 16.02.2021
(210) 2019 01706
(220) 02.10.2019
(181) 02.10.2029
(730) "CREA INC" MMC, AZ 1102, Bakı

şəh., Nəsimi rayonu, Mir Cəlal 4 mkr., ev
60, mən. 89 (AZ)
(540)

NEBİM

(511) 09 - ilkin ödənişli aparatlar üçün mexanizmlər; kassa aparatları, hesablayıcı maşınlar, məlumatları işləmək üçün avadanlıq və kompüterlər; proqram təminatı; həmçinin yaddaş daşıyıcısı və yayılma üsulundan asılı olmayaraq kompüter proqramları və proqram təminatı, yerli xarici kompüter şəbəkəsindən yüklənmiş və ya maqnit daşıyıcısına yazılmış proqram təminatı.

42 - kompüterlərin texniki və proqram təminatının işlənilməsi və təkmilləşdirilməsi, həmçinin, sinfə, əsasən, fiziki şəxslər tərəfindən fərdi və ya kollektiv şəkildə mürəkkəb fəaliyyət sahələrinin nəzəri və praktik aspektlərinə dair göstərilən xidmətlər daxildir, belə xidmətlər kimya, fizika, texnika və proqramlaşdırma sahələrinin mütəxəssisləri tərəfindən təqdim olunur, elmi-tədqiqat və texnoloji sahələr üzrə (texnologiya sahəsində məsləhətləşmələr daxil olmaqla) hesabatların tədqiqi və tərtibi, hesablamalar və qiymətləndirilməsini təmin edən mühəndis və alimlərin xidmətləri;

(511) 09 - механизмы для первичных платных аппаратов; кассовые аппараты, вычислительные машины, оборудование и компьютеры для обработки данных; программное обеспечение; а также компьютерные программы и программное обеспечение, независимо от носителя памяти и способа распространения, программное обеспечение, загруженное в локальную внешнюю компьютерную сеть или записанное на магнитный носитель.

42 - разработка и модернизация технического и программного обеспечения компьютеров, также класс включает в себя услуги, предоставляемые в основном физическими лицами по теоретическим и практическим аспектам сложных сфер деятельности индивидуально или коллек-

тивно, такие услуги предоставляют специалисты в области химии, физики, техники и программирования, услуги инженеров и ученых, обеспечивающих исследование и составление, расчеты и оценку отчетов по научно-исследовательским и технологическим направлениям (включая консультации в области технологий).

(111) N 2021 0129

(151) 16.02.2021

(210) 2019 02197

(220) 11.12.2019

(181) 11.12.2029

(730) "TAMASHAEE FOODS" MMC,
AZ 1018, Bakı şəh., Xətai rayonu, Gəncə pr., ev 34, mən. 23 (AZ)

(540)

MIAD

(511) 29 - ət, balıq, quş və ov quşu ət; ət ekstraktları; konservləşdirilmiş, quruldulmuş və istilik emalına uğradılmış tərəvəzlər və meyvələr; jele, mürəbbə, kompotlar; yumurta; süd və süd məhsulları; yağlar və qida pıyləri.

30 - qəhvə, çay, kakao və qəhvə əvəz ediciləri; düyü; tapioka (manioka) və saqo; un və taxıl məhsulları; çörək-bulka məmulatları, qənnadı məmulatları; dondurma; qənd, bal, patokadan sirop; maya, çörək tozları; duz; xardal; sirkə, ədviyyatlar (yemək üçün); ədviyyatlar (qənnadı məmulatları üçün); qida buzu.

35 - reklam; biznes sahəsində menecment (satış üzrə xidmətlər); biznes sahəsində inzibati fəaliyyət; ofis xidməti.

39 - nəqliət; malların qablaşdırılması və saxlanması.

(511) 29 - мясо, рыба, птица и дичь; мясные экстракты; овощи и фрукты консервированные, сушеные и подвергнутые тепловой обработке; желе, варенье, компоты; яйца, молоко и молочные продукты; масла и жиры пищевые.

30 - кофе, чай, какао, сахар, рис, тапиока (маниока), саго, заменители кофе; мука и зерновые продукты, хлебобулочные изделия, кондитерские изделия, мороженое; мед, сироп из патоки; дрожжи, пекарные порошки; соль, горчица; уксус, приправы; пряности; пищевой лед.

35 - реклама; менеджмент в сфере бизнеса; административная деятельность в сфере бизнеса; офисная служба;

39 - транспортировка; упаковка и хранение товаров; организация путешествий.

(111) N 2021 0130

(151) 16.02.2021

(210) 2019 02198

(220) 11.12.2019

(181) 11.12.2029

(730) "TAMASHAEE FOODS" MMC,
AZ 1018, Bakı şəh., Xətai rayonu, Gəncə pr., ev 34, mən. 23 (AZ)

(540)



(526) Əmtəə nişanında "TAMASHAEE", "MIAD" söz işarələrindən və bu söz işarələrinin ərəb dilindəki yazılışından, təsviri hissədən başqa qablaşma üzərindəki digər hərf, rəqəm, söz işarələri hüquqi mühafizə obyektidir.

(591) sarı, tünd sarı, yaşıl, göy

(511) 30 - düyü.

35 - əmtəənin reklamı və satışı üzrə xidmətlər.

39 - əmtəənin daşınması, qablaşdırılması və saxlanması.

(526) В товарном знаке кроме словесных обозначений "TAMASHAEE", "MIAD" и этих словесных обозначений написанных на арабском языке, изображительной части, оставшиеся указанные на упаковке буквенные, цифровые, словесные обозначения не являются объектом правовой охраны.

(591) желтый, темно-желтый, зеленый, синий

(511) 30 - рис.

35 - реклама; менеджмент в сфере бизнеса; административная деятельность в сфере бизнеса; офисная служба.

39 - транспортировка; упаковка и хранение товаров; организация путешествий.

(111) N 2021 0131

(151) 16.02.2021

(210) 2020 01247

(220) 21.07.2020

(181) 21.07.2030

**(730) "PROLINE CHEMICALS" MMC,
AZ 1078, Bakı şəh., Nərimanov rayonu,
Sabit Rəhman, ev 45, mən. 31 (AZ)**

(540)

PLAZMOL

(591) qara, ağ

(511) 01 - sənayedə, elmi məqsədlərlə, fotoqrafiyada, kənd təsərrüfatında, bağçılıqda və meşəçilikdə istifadə üçün nəzərdə tutulan kimyəvi məhsullar; antifriz, antistatik maddələr, məişət üçün olanlar istisna olmaqla; su yumşaldıcıları; səthi aktiv maddələr; betonun köpüklənməsi üçün kimyəvi maddələr; distillə edilmiş su; yağlar üçün dispersantlar; benzin üçün təmizləyici əlavələr; hidravlik sistem üçün mayelər; sükanın idarə edilməsinin gücləndirilməsi üçün mayelər; əyləc mayeləri; ötürücü mayeləri; üzlük plitələr üçün yapışdırıcılar; ötürücü yağları; təkər üçün yaxma vasitələri (zamaskaları) (dolğu maddələri); yağ yaxma vasitələri (zamaskaları) (dolğu maddələri); sənaye məqsədli metal sabunlar; sənaye məqsədli yumşaldıcılar; avtomobil korpusunun təmiri üçün yapışdırıcı dolğular; vulkanizasiya edən preparatlar; şüşələrin qaraldılması üçün pre-

paratlar; ayırma və soyma üçün preparatlar; köpük aradan qaldıran preparatlar, istifadə edilmiş olanlar istisna edilməklə; sənayedə istifadə olunan yağdan təmizləyən preparatlar; köpüyə qarşı preparatlar; mühərriklərdəki karbon yığını aradan qaldırmaq üçün kimyəvi preparatlar; boya həllediciləri; elektrik batareyaları üçün köpüyə qarşı həllər; şin borusunun (təkər kamerinin) təmiri üçün tərkiblər; şin (təkər) təmiri üçün tərkiblər; şin (təkər) təmiri üçün tərkiblər; yağların ayrılması və parçalanması üçün kimyəvi maddələr; radiatorların yuyulması (təmizlənməsi) üçün kimyəvi maddələr; suyun təmizlənməsi üçün kimyəvi maddələr; yağın təmizlənməsi üçün kimyəvi maddələr; parçalarda ləkənin əmələ gəlməsinin qarşısını almaq üçün kimyəvi maddələr; dərinin yenilənməsi üçün kimyəvi maddələr; tüstü borularının, buxarılının təmizlənməsi üçün kimyəvi maddələr; sənaye kimyəvi maddələri.

04 - texniki yağlar və sürtkülər; sürtkü materialları; tozu udmaq, islatmaq və birləşdirmək üçün tərkiblər; sürtkü qrafiti; motor yanacağı üçün kimyəvi olmayan əlavələr; sürtkü-soyuducu mayelər; sürtkü yağları; texniki yağlar; mühərrik yağları; sürtkü materialları; konsistentli sürtkülər.

(591) черный, белый

(511) 01 - химические продукты, предназначенные для использования в промышленных, научных целях, в фотографии, сельском хозяйстве, садоводстве и лесоводстве; антифризы; антистатики, за исключением бытовых; вещества для умягчения воды; вещества поверхностно-активные; вещества химические для вспенивания бетона; вода дистиллированная диспергаторы для масел; добавки для бензина очищающие; жидкости для гидравлических систем; жидкости для усилителя рулевого управления; жидкости тормозные; жидкость трансмиссионная; масло трансмиссионное; мастики для шин; мастики масляные (шпатлевки); мыла металлические для промышленных целей; смягчители для промышленных целей; пастообразные наполнители для ремонта кузова автомобиля; препараты вулканизирующие; препараты для затемнения стекла; препараты для отделения и отклеивания; препараты для удаления

накипи, за исключением используемых; препараты обезжиривающие, используемые в производстве; препараты против накипи; препараты химические для удаления нагара в двигателях; растворители для лаков; растворы антипенные для электрических аккумуляторов; составы для ремонта камер шин; составы для ремонта шин; химикаты для отделения и разложения масел; химикаты для промывки (очистки) радиаторов; химикаты для очистки воды; химикаты для очистки масел; химикаты для предотвращения образования пятен на тканях; химикаты для обновления кожи; химикаты для чистки дымовых труб, каминов; химикаты промышленные.

04 - технические масла и смазки; смазочные материалы; составы для поглощения, смачивания и связывания пыли; графит смазочный; добавки нехимические для моторного топлива; жидкости смазочно-охлаждающие; масла смазочные; масла технические; масло моторное; материалы смазочные; смазки консистентные.

(111) N 2021 0132

(151) 16.02.2021

(210) 2020 00152

(220) 29.01.2020

(181) 29.01.2030

(730) Mircavadova İradə Hafiz qızı,
AZ 1022, Bakı şəh., Nəsimi rayonu, Cəlil
Məmmədquluzadə 108, mən. 1 (AZ)
(540)



(526) Əmtəə nişanında “.az” söz işarəsi hüquqi mühafizə obyektidir.

(591) qara, qırmızı

(511) 25 - geyim, ayaqqabı və baş geyimləri.
35 - reklam; biznes sahəsində menecment;
25-ci sinifdə göstərilmiş əmtəələrin satışı
üzrə fəaliyyət.

(526) В товарном знаке словесное обозначение “.az” не является объектом правовой охраны.

(591) черный, красный

(511) 25 - одежда, обувь, головные уборы.
35 - реклама; менеджмент в сфере бизнеса; продажа товаров, указанных в 25-ом классе.

(111) N 2021 0133

(151) 16.02.2021

(210) 2020 00305

(220) 14.02.2020

(181) 14.02.2030

(730) "AZ BELT GROUP" MMC, AZ 1069,
Bakı şəh., Nərimanov rayonu, Mustafa
Kamal Atatürk, ev 37A, mən. 6 (AZ)

(540)

DONGIL SUPER STAR

(526) Əmtəə nişanında “SUPER”, “STAR” söz işarələri hüquqi mühafizə obyektidir.

(511) 35 - sənaye zavodlarında, istehsalat obyektlərində və daş karxanalarında istifadə olunan avadanlıqlar üçün kəmərlərin satışı.

(526) В товарном знаке словесные обозначения “SUPER”, “STAR” не являются объектом правовой охраны.

(511) 35 - продажа ремней для оборудования, используемого на промышленных предприятиях, производственных объектах и карьерах.

(111) N 2021 0134

(151) 16.02.2021

(210) 2020 00921

(220) 03.06.2020
(181) 03.06.2030
(730) "ŞAM-Fİ İNTERNESHL TREDİNG
KOMPANI" MMC, AZ 1025, Bakı şəh.,
Xətai rayonu, A.Cəlilov, ev 25 (AZ)
(540)



(591) qara
(511) 25 - geyim, ayaqqabı və baş geyimləri.
29 - ət, balıq, quş və ov quşu ət; ət ekstraktları; konservləşdirilmiş, qurulmuş və istilik emalına uğradılmış tərəvəzlər və meyvələr; jele, mürəbbə, kompotlar; yumurta; süd və süd məhsulları; yağlar və qida piyləri.
30 - qəhvə, çay, kakao və qəhvə əvəzediciləri; düyü; tapioka (manioka) və saqo; un və taxd məhsulları; çörək-bulka məmulatları, qənnadı məmulatları; dondurma; qənd, bal, patokadan sirop; maya, çörək tozları; duz; xardal; sirkə, ədviyyatlar (yemək üçün); ədviyyatlar (qənnadı məmulatları üçün); buz.
32 - mineral və qazlı sular və digər alkoqolsuz içkilər; meyvəli içkilər və meyvə şirələri; siroplar və içkilərin hazırlanması üçün digər tərkiblər.
35 - reklam; biznes sahəsində menecment; biznes sahəsində inzibati fəaliyyət; ofis xidməti.
39 - nəqliyyat; malların qablaşdırılması və saxlanması; səyahətlərin təşkili.

(591) черный
(511) 25 - одежда, обувь и шапки.
29 - мясо, рыба, птица и дичь; мясные экстракты; консервированные, сушеные и термообработанные овощи и фрукты; желе, джем, компот; яйца; молоко и молочные продукты; масла и жиры.
30 - кофе, чай, какао и заменители кофе; рис; tapioka (маниока) и сако; мука и зерновые продукты; хлебобулочные и кондитерские изделия; мороженое; сахар, мед,

сироп из патоки; дрожжи, разрыхлители; соль; горчица; уксус, специи (для еды); пряности (для кондитерских изделий); лед.
32 - минеральная и газированная вода и другие безалкогольные напитки; фруктовые напитки и фруктовые соки; сиропы и другие ингредиенты для приготовления напитков.
35 - реклама, управление бизнесом; административная деятельность в сфере бизнеса,; офисные услуги.
39 - перевозки; упаковка и хранение товаров; организация поездок.

(111) N 2021 0135
(151) 16.02.2021
(210) 2020 00575
(220) 06.03.2020
(181) 06.03.2030
(730) "FLAZER" MMC, AZ 1122, Bakı şəh.,
Yasamal rayonu, Həsənbəy Zərdabi pr.,
ev 190C, mən. 2 (AZ)
(540)



(511) 01 - sənaye, elmi məqsədlərlə, fotoqrafiyada, kənd təsərrüfatında, bağıçılıqda və meşəçilikdə istifadə üçün nəzərdə tutulan kimyəvi məhsullar; emal olunmamış süni qətranlar; emal olunmamış plastik materiallar; gübrələr; od söndürmək üçün tərkiblər; metalların tavlınması və lehimlənməsi üçün preparatlar; ərzaq məhsullarının konservləşdirilməsi üçün preparatlar; aşı maddələri; sənaye məqsədləri üçün yapışqan maddələr.
02 - boyalar, əlif yağları, laklar; metalları korroziyadan və ağacı xarab olmaqdan mühafizə edən qoruyucu vasitələr; boyaq maddələri; yeyici maddələri; emal olunmamış təbii

qatranlar; bədii-dekorativ məqsədlər və bədii çap üçün istifadə edilən təbəqə və tozvari metallar.

03 - ağartma üçün preparatlar və yuma üçün digər maddələr; təmizləmə, cilalama, yağsızlaşdırma və abraziv emal üçün preparatlar; sabunlar; ətriyyat məmulatları, efir yağları; kosmetika, saç üçün losyonlar; diş tozları və pastaları.

04 - texniki yağlar və sürtkülər; sürtkü materialları; tozu udmaq, islatmaq və birləşdirmək üçün tərkiblər; yanacaqlar (o cümlədən, motor benzinləri) və işıqlandırıcı materiallar; fitillər və işıqlandırma üçün şamlar.

05 - əczaçılıq və baytarlıq preparatları; tibbi məqsədlər üçün gigiyena preparatları; tibbi məqsədlər üçün pəhriz maddələri; uşaq qidası; plastırlar, sarğı materialları; dişləri plomblamaq və diş sürətlərini hazırlamaq üçün materiallar; dezinfeksiyaedici vasitələr; ziyanverici heyvanları məhv etmək üçün vasitələr; fungusidlər, herbisidlər.

06 - adi metallar və onların xəlitələri; metal tikinti materialları; səyyar metal konstruksiyalar və tikililər; dəmir yolları üçün metal materiallar; metal trosalar və məftillər (qeyri-elektrik); dəmir və qıfıl məmulatları; metal borular; seyflər; digər siniflərə aid edilməyən adi metallardan məmulatlar; filizlər.

07 - maşınlar və dəzgahlar; mühərriklər (yerüstü nəqliyyat vasitələri üçün nəzərdə tutulanlar istisna olmaqla); birləşmələr və ötürmə elementləri (yerüstü nəqliyyat vasitələri üçün nəzərdə tutulanlar istisna olmaqla); əl ilə idarə edilən alətlərdən başqa kənd təsərrüfatı alətləri; inkubatorlar.

08 - əl vasitələri və alətlər; bıçaq məmulatları, çəngəllər və qaşıqlar; soyuq silah; ülgüclər.

09 - elmi məqsədlər, dəniz, geodeziya, fotoqrafiya, kinematografiya, optika, çəkmə, ölçmə, siqnalizasiya, nəzarət (yoxlama), xilas etmə və tədris üçün cihaz və alətlər; elektrikin ötürülməsi, paylanması, transformasiyası, toplanması, tənzimlənməsi və ya idarə edilməsi üçün cihaz və alətlər; səsin və ya təsvirin yazılması, ötürülməsi, canlandırılması üçün aparatlar; məlumatın maqnit daşıyıcıları, səsyzama diskləri, ticarət avtomatları və ilkin ödənişli aparatlar üçün mexanizmlər; kassa aparatları, hesablayıcı maşınlar; məlumatları işləmək üçün avadanlıq və kompüterlər; od söndürmək üçün avadanlıq.

10 - cərrahi, tibbi, stomotoloji və baytarlıq cihaz və alətləri; ətrafların protezləri, göz və diş protezləri; ortopedik məmulatlar; tikiş qoymaq üçün materiallar.

11 - işıqlandırma, qızdırma, buxar əldə etmə, ərzaq məhsullarının isti emalı üçün, soyutma, qurutma, ventilyasiya etmə üçün, su bölüşdürücü və sanitariya-texniki qurğular.

12 - nəqliyyat vasitələri; quruda, suda və havada hərəkət edən aparatlar.

13 - odlu silah; döyüş sursatı və mərmilər; partlayıcı maddələr; fışənglər.

14 - nəcib metallar və onların xəlitələri, onlardan digər siniflərə aid edilməyən məmulatlar və ya örtülər; zərgərlik məmulatları, bijuteriya, qiymətli daş-qaşlar; saatlar və xronometrik cihazlar.

15 - musiqi alətləri.

16 - kağız, karton və onlardan digər siniflərə aid edilməyən məmulatlar; çap məhsulları; cilidləmə işləri üçün materiallar; fotoşəkillər; yazı kağızı malları; dəftərxana və məişət məqsədləri üçün yapışqan maddələr; rəsamlar üçün materiallar; fırçalar; yazı maşınları və kontor ləvazimatları (mebel istisna edilməklə); tədris materialları və əyani vəsaitlər (aparatura istisna edilməklə); qablaşdırma üçün plastik kütlədən hazırlanmış materiallar (digər siniflərə aid edilməyən); şriftlər; mətbəə klişesi.

17 - kauçuk, rezin, quttaperça, asbest, slyuda və bu materiallardan digər siniflərə aid edilməyən məmulatlar; qismən emal olunmuş plastik kütlələrdən məmulatlar; kəpikləmə, sıxlaşdırma və izolyasiya üçün materiallar; qeyri-metal elastik borular.

18 - dəri və onun əvəzəciləri, onlardan digər siniflərə aid edilməyən məmulatlar; heyvan dəriləri; yol sandıqları, çamadanlar; yağış və gün çətirləri, əsalar; qırcmanlar, qamçılar, at yəhər-qayıışı və sərraclıq malları.

19 - qeyri-metal tikinti materialları; tikinti məqsədləri üçün qeyri-metal sərt borular; asfalt, qatranlar və bitum, qeyri-metal səyyar konstruksiyalar və tikililər; qeyri-metal abidələr.

20 - mebel, güzgülər, şəkillər üçün çərçivələr; ağacdan, mantardan, qamışdan, qarğıdan, söyüddən, buynuzdan, sümükədən, fil sümüyündən, balina bığından, tıbağaların qınından, balıqqulaqlarından, kəhrabadan, sədəfdən, dəniz penkasından, bu material-

ların əvəzedicilərindən və ya plastik kütlələrdən digər siniflərə aid edilməyən məmulatlar.

21 - ev və ya mətbəx əşyaları və qab-qacaq; daraqlar və süngərlər; şotkalar (fırçalar istisna edilməklə); şotka məmulatları üçün materiallar; təmizlik və yır-yığış üçün tərtibatlar; metal liflər; emal olunmamış və ya qismən emal olunmuş şüşə (tikinti şüşəsi istisna olmaqla); şüşə; çini və saxsıdan digər siniflərə aid edilməyən məmulatlar.

22 - digər siniflərə aid edilməyən kanatlar, kəndirlər, ciyərlər, torlar, çadırlar, talvarlar, brezent, yelkənlər və kisələr; doldurma materialları (rezin və plastik kütlədən olanlar istisna olunmaqla); toxuculuq lifli xammalı.

23 - toxuculuq sapları və iplik.

24 - digər siniflərə aid edilməyən parçalar və toxuculuq məmulatları; ədyallar, örtüklər və süfrələr.

25 - geyim, ayaqqabı və baş geyimləri.

26 - krujeva və tikməli məmulatlar, tesma və lentlər; düymələr, basmadüymələr, qarmaqlar və qarqaralar, sancaqlar və iynələr; süni güllər.

27 - xalçalar, həsirlər, ayaqaltılar, linoleum və döşəmə üçün digər örtüklər; toxuma olmayan divar kağızları və üzlük materiallar.

28 - oyunlar, oyuncaqlar; digər siniflərə aid edilməyən gimnastika və idman malları; yolkə bəzəkləri.

29 - ət, balıq, quş və ov quşu əti; ət ekstraktları; konservləşdirilmiş, qurudulmuş və istilik emalına uğradılmış meyvə və tərəvəzlər; jele, mürəbbə, kompotlar, yumurta, süd və süd məhsulları; qida yağları və piyləri.

30 - qəhvə, çay, kakao, qənd, düyü, tapioka (manioka), saqo, qəhvə əvəzediciləri; un və taxıl məmulatları, çörək-bulka məmulatları, qənnadı məmulatları, dondurma; bal, patokadan sirop; maya, çörək tozları; duz, xardal; sirkə, souslar; ədviyyatlar; qida buzu.

31 - digər siniflərə aid edilməyən kənd təsərrüfatı; bağ-bostan, meşə və taxıl məhsulları; diri heyvanlar; təzə meyvələr və tərəvəzlər, toxumlar, canlı bitkilər və güllər; heyvanlar üçün yemlər, səməni.

32 - pivə; mineral və qazlı sular və digər alkoqolsuz içkilər, meyvəli içkilər və meyvə şirələri; siropolar və içkilərin hazırlanması üçün digər tərkiblər.

33 - alkoqollu içkilər (pivə istisna olmaqla).

34 - tütün, papiros çəkmək üçün ləvazimatlar; kibrit.

35 - reklam, biznes sahəsində menecment; biznes sahəsində inzibati fəaliyyət; ofis xidməti.

36 - sığortalama; maliyyə fəaliyyəti; kredit-pul əməliyyatları; daşınmaz əmlakla əməliyyatlar.

37 - inşaat; təmir; avadanlığın quraşdırılması.

38 - telekommunikasiyalar.

39 - nəqliət; malların qablaşdırılması və saxlanması; səyahətlərin təşkili.

40 - materialların emalı.

41 - tərbiyəetmə; tədris prosesinin təşkil edilməsi; əyləncələr; idman və mədəni-maarif tədbirlərinin təşkili.

42 - elmi və texnoloji xidmətlər və onlara aid elmi tədqiqatlar və işləmələr; sənaye analizi və elmi tədqiqatlar üzrə xidmətlər; kompüterlərin texniki və proqram təminatının işlənməsi və təkmilləşdirilməsi.

43 - ərzaq məhsulları və içkilərlə təminatmə üzrə xidmətlər; müvəqqəti yaşayışın təmin edilməsi.

44 - tibbi xidmətlər; baytarlıq xidmətləri; insanlar və heyvanlar üçün gigiyena və kosmetika sahəsində xidmətlər; kənd təsərrüfatı, bostançılıq və meşəçilik sahəsində xidmətlər.

45 - hüquqi xidmətlər; fərdi şəxslərin tələbatlarının təmin edilməsi üçün başqaları tərəfindən göstərilən şəxsi və sosial xidmətlər; əmlakın və fərdi şəxslərin müdafiyyəsi üçün təhlükəsizlik xidmətləri.

(511) 01 - химические продукты, предназначенные для использования в промышленных, научных целях, в фотографии, сельском хозяйстве, садоводстве и лесоводстве; необработанные синтетические смолы, необработанные пластические материалы; удобрения; составы для тушения огня; препараты для закалки и пайки металлов; препараты для консервирования пищевых продуктов; дубильные вещества; клеящие вещества для промышленных целей.

02 - краски, олифы, лаки; защитные средства, предохраняющие металлы от коррозии и древесину от разрушения; красящие вещества; протравы; необработанные природные смолы; листовые и порошкообразные металлы, используе-

мые для художественно-декоративных целей и художественной печати.

03 - препараты для отбеливания и прочие вещества для стирки; препараты для чистки, полирования, обезжиривания и абразивной обработки; мыла; парфюмерные изделия, эфирные масла, косметика, лосьоны для волос; зубные порошки и пасты.

04 - технические масла и смазки; смазочные материалы; составы для поглощения, смачивания и связывания пыли; топлива (в том числе моторные бензины) и осветительные материалы; фитили и свечи для освещения.

05 - фармацевтические и ветеринарные препараты; гигиенические препараты для медицинских целей; диетические вещества для медицинских целей, детское питание; пластыри, перевязочные материалы; материалы для пломбирования зубов и изготовления зубных слепков; дезинфицирующие средства; препараты для уничтожения вредных животных; фунгициды, гербициды.

06 - обычные металлы и их сплавы; металлические строительные материалы; передвижные металлические конструкции и сооружения; металлические материалы для рельсовых путей; металлические тросы и проволока (не электрические); скобяные и замочные изделия; металлические трубы; сейфы; изделия из обычных металлов, не относящиеся к другим классам; руды.

07 - машины и станки; двигатели (за исключением предназначенных для наземных транспортных средств); соединения и элементы передач (за исключением предназначенных для наземных транспортных средств); сельскохозяйственные орудия, иные чем орудия с ручным управлением; инкубаторы.

08 - ручные орудия и инструменты; ножевые изделия; вилки и ложки; холодное оружие; бритвы.

09 - приборы и инструменты научные, морские, геодезические, фотографические, кинематографические, оптические, для взвешивания, измерения, сигнализации, контроля (проверки), спасания и обучения; приборы и инструменты для передачи, распределения, трансформации,

накопления, регулирования или управления электричеством; аппаратура для записи, передачи, воспроизведения звука или изображений; магнитные носители информации, диски звукозаписи; торговые автоматы и механизмы для аппаратов с предварительной оплатой; кассовые аппараты, счетные машины, оборудование для обработки информации и компьютеры; оборудование для тушения огня.

10 - приборы и инструменты хирургические, медицинские, стоматологические и ветеринарные; протезы конечностей, глазные и зубные протезы; ортопедические изделия; материалы для наложения швов.

11 - устройства для освещения, нагрева, получения пара, тепловой обработки пищевых продуктов, для охлаждения, сушки, вентиляции, водораспределительные и санитарно-технические.

12 - транспортные средства; аппараты, перемещающиеся по земле, воде и воздуху.

13 - огнестрельное оружие; боеприпасы и снаряды; взрывчатые вещества; фейерверки.

14 - благородные металлы и их сплавы, изделия или покрытия из них, не относящиеся к другим классам; ювелирные изделия, бижутерия, драгоценные камни; часы и прочие хронометрические приборы.

15 - музыкальные инструменты.

16 - бумага, картон и изделия из них, не относящиеся к другим классам; печатная продукция; материалы для переплетных работ; фотоснимки; писчебумажные товары; клейкие вещества для канцелярских и бытовых целей; принадлежности для художников; кисти; пишущие машины и конторские принадлежности (за исключением мебели); учебные материалы и наглядные пособия (за исключением аппаратуры); пластмассовые материалы для упаковки (не относящиеся к другим классам); игральные карты; шрифты; клише типографские.

17 - каучук, резина, гуттаперча, асбест, слюда и изделия из этих материалов, не относящиеся к другим классам; изделия из частично обработанных пластмасс; ма-

териалы для конопачения, уплотнения и изоляции; неметаллические гибкие трубы.

18 - кожа и имитация кожи, изделия из них, не относящиеся к другим классам; шкуры животных; дорожные сундуки, чемоданы; зонты от дождя и солнца, трости; хлысты, кнуты, конская сбруя и шорные изделия.

19 - неметаллические строительные материалы; неметаллические жесткие трубы для строительных целей; асфальт, смолы и битум; неметаллические передвижные конструкции и сооружения; неметаллические памятники.

20 - мебель, зеркала, обрамления для картин; изделия, не относящиеся к другим классам, из дерева, пробки, камыша, тростника, ивы, рога, кости, слоновой кости, китового уса, панциря черепах, раковин, янтаря, перламутра, морской пенки, из заменителей этих материалов или из пластмасс.

21 - домашняя или кухонная утварь и посуда (за исключением изготовленной из благородных металлов или покрытой ими); расчески и губки; щетки (за исключением кистей); материалы для щеточных изделий; приспособления для чистки и уборки; мочалки металлические; необработанное или частично обработанное стекло (за исключением строительного стекла); изделия из стекла, фарфора и фаянса, не относящиеся к другим классам.

22 - канаты, веревки, бечевки, сети, палатки, навесы, брезент, паруса и мешки, не относящиеся к другим классам; набивочные материалы (за исключением из резиновых и пластических материалов); текстильное волокнистое сырье.

23 - нити текстильные и пряжа.

24 - ткани и текстильные изделия, не относящиеся к другим классам; одеяла, покрывала и скатерти.

25 - одежда, обувь, головные уборы.

26 - кружева и вышитые изделия, тесьма и ленты; пуговицы, кнопки, крючки и блочки, булавки и иглы; искусственные цветы.

27 - ковры, циновки, маты, линолеум и прочие покрытия для полов; стенные обои и обивочные материалы, не текстильные.

28 - игры, игрушки; гимнастические и спортивные товары, не относящиеся к другим классам; елочные украшения.

29 - мясо, рыба, птица и дичь; мясные экстракты; овощи и фрукты консервированные, сушеные и подвергнутые тепловой обработке; желе, варенье, компоты; яйца, молоко и молочные продукты; масла и жиры пищевые.

30 - кофе, чай, какао, сахар, рис, тапиока (маниока), саго, заменители кофе; мука и зерновые продукты, хлебобулочные изделия, кондитерские изделия, мороженое; мед, сироп из патоки; дрожжи, пекарные порошки; соль, горчица; уксус, приправы; пряности; пищевой лед.

31 - сельскохозяйственные, садово-огородные, лесные и зерновые продукты, не относящиеся к другим классам; живые животные; свежие фрукты и овощи; семена, живые растения и цветы; корма для животных; солод.

32 - пиво; минеральные и газированные воды и прочие безалкогольные напитки; фруктовые напитки и фруктовые соки; сиропы и прочие составы для изготовления напитков.

33 - алкогольные напитки (за исключением пива).

34 - табак; курительные принадлежности; спички.

35 - реклама; менеджмент в сфере бизнеса; административная деятельность в сфере бизнеса; офисная служба.

36 - страхование; финансовая деятельность; кредитные-денежные операции; операции с недвижимостью.

37 - строительство; ремонт; установка оборудования.

38 - телекоммуникации.

39 - транспортировка; упаковка и хранение товаров; организация путешествий.

40 - обработка материалов.

41 - воспитание; организация учебного процесса; развлечения; организация спортивных и культурнопросветительных мероприятий.

42 - научные и технологические услуги и относящиеся к ним научные исследования и разработки; услуги по промышленному анализу и научным исследованиям; разработка и усовершенствование техни-

ческого и программного обеспечения компьютеров; дизайн.

43 - услуги по обеспечению пищевыми продуктами и напитками; обеспечение временного проживания.

44 - медицинские услуги; ветеринарные услуги; услуги в области гигиены и косметики для людей и животных; услуги в области сельского хозяйства, огородничества и лесоводства.

45 - персональные и социальные услуги, оказываемые другими для удовлетворения потребностей индивидуальных лиц; службы безопасности для защиты имущества и индивидуальных лиц, юридические услуги.

(111) N 2021 0136

(151) 16.02.2021

(210) 2019 01073

(220) 07.06.2019

(181) 07.06.2029

(730) The Independent Tobacco FZE, P.O. Box 261031, Jebel Ali Dubai - United Arab Emirates (AE)

(540)



(591) qırmızı, ağ, qızılı, qara

(511) 34 - tütün; kibrit; siqaretlər, papiroslar; siqarillalar; siqarlar; alışqanlar; iyləmək, qoxulamaq üçün tütün; tütün çubuqları; tütün, tənbəki kisəcikləri; çeynəməli tütün; siqaret, papiros kağızı; siqaret filtrləri; külqabılar; siqaret kağızı kitabçaları; siqaret müştükləri; qeyri - tibbi məqsədlər üçün tütün əvəzəciləri tərkibli siqaretlər; elektron siqaretlər.

(591) красный, белый, золотистый, черный

(511) 34 - табак; спички; сигареты, папиросы; сигариллы; сигары; зажигалки; та-

бак нюхательный; трубки курительные; кассеты для табака; табак жевательный; бумага сигаретная, папиросная; фильтры для сигарет; пепельницы; книжечки курительной бумаги; мундштуки для сигарет; сигареты, содержащие заменители табака, не для медицинских целей; электронные сигареты.

(111) N 2021 0137

(151) 16.02.2021

(210) 2019 01818

(220) 18.10.2019

(181) 18.10.2029

(730) Celgene Corporation, 86 Morris Avenue, Summit, New Jersey 07901, USA

(US)

(540)

ЭНХАРНЕКС

(511) 05 - xərcəng və autoimmun xəstəliklərinin, onkologiya, immunologiya və iltihab sahələrində xəstəliklərin müalicəsində istifadə edilən dərman preparatları; əczaçılıq preparatları, ələlxusus sitokin ləngitmə preparatları; immun sistemini tənzimləyən əczaçılıq preparatları; əczaçılıq preparatları, ələlxusus işlərin müalicəsində istifadə üçün preparatlar; T-hüceyrə terapiyası da daxil olmaqla immunoterapiya üçün dərman və bioloji preparatlar; tibbi və ya klinik istifadə məqsədləri üçün hüceyrələr; tibbi və ya klinik istifadə üçün əsasən hüceyrələrdən ibarət olan diaqnostik dəstlər.

(511) 05 - фармацевтические препараты, используемые для лечения раковых и аутоиммунных заболеваний, заболеваний в области онкологии, иммунологии и воспаления; фармацевтические препараты, а именно лекарства, ингибирующие цитокины; фармацевтические препараты, которые модулируют иммунную систему; фармацевтические препараты, а именно препараты для применения при лечении опухолей; фармацевтические и биологические препараты для иммунотерапии, включая Тклеточную терапию; клетки для

медицинского или клинического использования; диагностические наборы, состоящие в основном из клеток для медицинского или клинического использования.

(111) N 2021 0138

(151) 16.02.2021

(210) 2019 01132

(220) 18.06.2019

(181) 18.06.2029

(730) Sheraton International IP, LLC, One Starpoint, Stamford, Connecticut 06902 USA (US)

(540)



(511) 35 - reklam xidmətləri; franşiza xidmətləri, ələlxüsus mehmanxanaların, restoranların, gecə klublarının, barların, spaların, sağlamlığın bərpası və fitnes mərkəzlərinin, pərakəndə-satış mağazalarının, kondominiumların, çoxmənzilli yaşayış binalarının, konfrans mərkəzlərinin və başqaları üçün taymşer kurortların təşkil edilməsi və istismarı sahəsində biznesin idarə edilməsinə köməklik göstərilməsi; biznesin idarə edilməsi xidmətləri, ələlxüsus mehmanxanaların, restoranların, gecə klublarının, barların, spaların, sağlamlığın bərpası və fitnes mərkəzlərinin, pərakəndə satış mağazalarının, kondominiumların, çoxmənzilli yaşayış binalarının, konfrans mərkəzlərinin, taymşer kurortlarının, kurort istirahət klublarının, tətillik klublarının, maraqlı üzrə klubların, fərdi yaşayış klublarının, klublardan istifadə hüququnun və başqaları üçün uzun müddətli icarə layihələrinin idarə edilməsi və istismarı; pərakəndə satış mağazası, pərakəndə satış kataloqu və onlayn pərakəndə satış mağaza xidmətləri, ələlxüsus hədiyyələrin, suvenirlərin gözəllik məhsullarının, tualet əşyalarının, məişət istifadəsi üçün maşınların, əl alətlərinin, optik əşyaların, kameraların, CD-lərin, DVD-lərin, məişət elektrik və elektron avadanlığın, o

cümlədən, məişət texnikasının, zinət əşyalarının, saatların, dəftərxana ləvazimatlarının, nəşrlərin, yağış çətirlərinin, günəş çətirlərinin, çamadanların, çantaların, mebelin, vanna otağı aksesuarlarının, məişət qablarının və qab-qacağın, mətbəx əşyalarının və avadanlığının, bağıçılıq avadanlıqlarının və əşyalarının, bəzək əşyalarının, çarpayıların, döşəklərin, yataq dəstlərinin, yataq ağının, dəsmalların, toxuculuq mallarının, geyimin, ayaqqabıların, baş geyimlərinin, qalantereyanın, oyuncaqların və oyunların, idman avadanlıqlarının, ərzaq məhsullarının, içkilərin, şərəblərin, çiçəklərin və dəri əşyaları, ələlxüsus əlfəcinlərin, çantaların, əl çantalarının, cüzdanların, pul kisələrinin, yük çantalarının, baqaj etiketlərinin, açar futlyarlarının və açar halqalarının, onlayn pərakəndə satış üzrə mağaza xidmətləri; onlayn pərakəndə satış mağazası xidmətləri; kataloq üzrə pərakəndə satış mağazası xidmətləri; ofis avadanlığının və texnikasının istifadəsi üçün yerlərlə təmin etmə; biznesin idarə edilməsi üzrə məsləhət xidmətləri; biznes inzibatçılığı üzrə xidmətlər.

36 - daşınmaz əmlak xidmətləri, ələlxüsus apartamentlərin, mənzillərin, kondominiumların, yaşayış mülkiyyətinin idarə edilməsi, maliyyələşdirilməsi, brokerliyi, lizinqi, satışı və marketinqi; ofis və ticarət sahələrinin idarə edilməsi, kirayəsi və lizinqi; daşınmaz əmlak xidmətləri, ələlxüsus, taymşer daşınmaz əmlakın idarə edilməsi, maliyyələşdirilməsi, brokerliyi, lizinqi, satışı və marketinqi; taymşer daşınmaz əmlak üzrə istirahətin təşkili xidmətləri; taymşer vaxt mübadiləsinin təşkili; taymşer üzrə istirahətin təşkili.

41 - əyləncə, idman və mədəni tədbirlərin təşkili, ələlxüsus ictimai idman və mədəni tədbirlərinin, canlı musiqi ifalarının, kulinariya və incəsənət tədbirlərinin təşkili; mədəni və təhsil məqsədləri üçün konfransların və sərgilərin təşkil edilməsi; şouların və digər əyləncə tədbirlərinin rezervasiyası və biletlərin təşkili; sağlamlıq və fitness klubu xidmətləri, ələlxüsus bədən tərbiyəsi sahəsində təlimat və tövsiyələr ilə təmin etmə; məşq avadanlıqlarının icarəsi; fitness və idman vasitələri ilə təmin etmə; istirahət üçün şəraitlə təmin etmə; hovuz və su idmanı növləri üçün vəsaitlərlə təmin etmə; tennis avadanlığı, tennis meydançasının icarəsi və tennis təlimi ilə təmin etmə; əyləncə üçün oyun avtomatları ilə təmin etmə xidmətləri;

toy ziyafətlərinin təşkili xidmətləri; tədbirlərin planlaşdırılması və idarəedilməsi xidmətləri, ələlxüsus sosial əyləncə məqsədləri üçün xüsusi tədbirlərin hazırlanması, təşkili, planlaşdırılması və dizaynı; kazino xidmətləri; oyun xidmətləri; kabare xidmətləri; gecə klubu xidmətləri; otel qonaqlarına otel mülkiyyəti çərçivəsində yerli görməli və maraq kəsb edən yerlər haqqında məlumat və əyləncələr barədə informasiya ilə təmin etmə; incəsənət sərgiləri.

43 - müvəqqəti yaşayış xidmətləri; otel xidmətləri; restoran, iaşə, bar və kokteyl-bar xidmətləri; kurort yaşayış xidmətləri; icaslara, konfransların və sərgilərin keçirilməsi üçün ümumi təyinatlı binalarla təmin etmə; xüsusi tədbirlər üçün ziyafət və sosial tədbirlər üçün yerlərlə təmin etmə və digərləri üçün oteldə yerlərin rezervasiyası.

44 - spa xidmətləri, ələlxüsus üz, saç, dəri və bədənə qulluq, manikür və pedikür xidmətləri, masaj xidmətləri, bədən üçün mum xidmətləri və gözəllik salonu xidmətləri.

(511) 35 - reklamные услуги; франчайзинговые услуги, а именно, оказание помощи в управлении бизнесом в учреждении и эксплуатации гостиниц, ресторанов, ночных клубов, баров, спа, восстановительных и фитнес-центров, магазинов розничной торговли, кондоминиумов, многоквартирных домов, конференц-центров и курортов таймшер для других; услуги по управлению бизнесом, а именно управление и эксплуатация гостиниц, ресторанов, ночных клубов, баров, спа, восстановительных и фитнес-центров, магазинов розничной торговли, кондоминиумов, многоквартирных домов, конференц-центров, таймшер-курортов, клубов курортного отдыха, клубов отдыха, клубов по интересам, частные клубов, клубов с правом использования и проектов долгосрочной аренды для других; магазин розничный торговли, каталог для розничной торговли и услуги интернет-магазина розничной торговли, а именно по продаже подарков, сувениров и товаров повседневного спроса в области косметических товаров, туалетных принадлежностей, бытовых приборов, ручных инструментов, оптических товаров, фотоаппаратов, компакт-дисков, ОХ/й-дисков, бытового электрического и

электронного оборудования, в том числе бытовой техники, ювелирных изделий, часов, ручных часов, канцелярских товаров, публикаций, зонтов от дождя, зонтов от солнца, чемоданов, сумок, мебели, аксессуаров для ванных комнат, домашних контейнеров, утвари и посуды, кухонной утвари и оборудования, садово-огородного инвентаря и посуда, предметы интерьера, кроватей, матрасов, постельного белья, полотенец, текстиля, одежды, обуви, головных уборов, галантерии, игрушек и игр, спортивного снаряжения, продуктов питания, напитков, вин, цветов и кожаных изделий, а именно закладок для книг, сумок, сумочек, кошельков, бумажников, чемоданов, ярлыков для чемоданов, футляров для ключей и брелков; онлайн услуги магазинов розничной продажи; услуги розничной продажи по каталогу; предоставление помещений для использования офисного оборудования и техники; консультационные услуги по управлению бизнесом; услуги делового администрирования.

36 - услуги в сфере недвижимости, а именно, управление, финансирование, брокерские услуги, лизинг, продажа и маркетинг апартаментов, квартир, кондоминиумов, жилой собственности; управление, аренда и лизинг офисных и торговых площадей; риэлтерские услуги, а именно, управление, финансирование, брокерские услуги, лизинг, продажа и маркетинг таймшерной недвижимости; услуги по предоставлению отдыха таймшер недвижимости; организация обмена таймшерами; организация таймшер отдыха.

41 - организация развлекательных, спортивных и культурных мероприятий, а именно организация общественных спортивных и культурных мероприятий, живых музыкальных представлений, кулинарных и художественных мероприятий; организация конференций и выставок для культурных и образовательных целей; организация билетов и бронирование шоу и других развлекательных мероприятий; услуги клубов здоровья и фитнеса, а именно предоставление инструкций и консультаций в области физических упражнений; аренда тренажеров; обеспечение фитнеса и тренировок; предоставление возмож-

ностей для отдыха; предоставление средств для бассейнов и водных видов спорта; предоставление теннисных кортов, аренда теннисных кортов и обучение теннису; предоставление развлекательных аркадных услуг; услуги по планированию свадеб; услуги по планированию и управлению мероприятий, а именно проведение, организация, планирование и украшение специальных мероприятий для социальных развлекательных целей; услуги казино; игровые услуги; услуги кабре; услуги ночных клубов; предоставление гостям отеля образовательной и развлекательной информацией о местных достопримечательностях и достопримечательностях в непосредственной близости от отелей, а также распространение материалов, связанных с ними; художественные выставки.

43 - услуги временного проживания; гостиничные услуги; услуги ресторанов, доставки питания, баров и коктейль-баров; услуги курортного жилья; предоставление помещений общего назначения для проведения встреч, конференций и выставок; предоставление помещений для банкетов и социальных услуг для особых случаев и услуги по бронированию мест в гостинице для других.

44 - спа-услуги, а именно: уход за лицом, волосами, кожей и телом, услуги маникюра и педикюра, услуги массажа, услуги воска для тела и услуги салона красоты.

(111) N 2021 0139

(151) 16.02.2021

(210) 2020 00029

(220) 09.01.2020

(181) 09.01.2030

(730) "BIOTEK" MMC, AZ 1065, Bakı şəh., Yasamal rayonu, B. Vağırova, ev 4, mən.

523 (AZ)

(540)

BIOTEK

(511) 16 - kağız, karton və onlardan digər siniflərə aid edilməyən məmulatlar; qablaşdırma üçün plastik kütlədən hazırlanmış materiallar (digər siniflərə aid edilməyən); çap məhsulları; cildləmə işləri üçün materiallar; fotosəkillər; yazı kağızı malları; dəftərxana və məişət məqsədləri üçün yapışqan maddələr; rəssamlar üçün ləvazimatlar; fırçalar; yazı makinaları və kontor ləvazimatları (məbel istisna edilməklə); tədris materialları və əyani vəsaitlər (aparatura istisna edilməklə); şriftlər; mətbəə klışesi.

21 - ev və ya mətbəx əşyaları və qab-qacaq (nəcib metallardan və onlarla örtülməklə hazırlananlar istisna edilməklə); birdəfəlik istifadə üçün qablar, boşqablar, stəkanlar; daraqlar və süngərlər; şotkalar (fırçalar istisna edilməklə); şotka məmulatları üçün materiallar; təmizlik və yır-yığış üçün tərtibatlar; metal liflər; emal olunmamış və ya qismən emal olunmuş şüşə (tikinti şüşəsi istisna olmaqla); şüşə, çini və saxsıdan digər siniflərə aid edilməyən məmulatlar.

35 - reklam; biznes sahəsində menecment; biznes sahəsində inzibati fəaliyyət; ofis xidməti. Müştərilərin malları əlverişli bir şəkildə görməsi və alması üçün müxtəlif malların bir araya gətirilməsi (göstərilən xidmətlər pərakəndə, topdansatış mağazaları, elektron məlumat vasitələri, onlayn, kataloqlar və digər oxşar yollar ilə təmin edilə bilər).

39 - nəqliət; malların qablaşdırılması və saxlanması; səyahətlərin təşkili.

(511) 16 - бумага, картон и изделия из них, не относящиеся к другим классам; пластмассовые материалы для упаковки (не относящиеся к другим классам); печатная продукция; материалы для переплетных работ; фотоснимки; писчебумажные товары; клейкие вещества для канцелярских и бытовых целей; принадлежности для художников; кисти; пишущие машины и конторские принадлежности (за исключением мебели); учебные материалы и наглядные пособия (за исключением аппаратуры); шрифты; клише типографские.

21 - домашняя или кухонная утварь и посуда (за исключением изготовленной из благородных металлов или покрытой ими); одноразовые посуды, тарелки, стаканы; расчески и губки; щетки (за исключением кистей); материалы для щеточных

изделий; приспособления для чистки и уборки; мочалки металлические; необработанное или частично обработанное стекло (за исключением строительного стекла); изделия из стекла, фарфора и фаянса, не относящиеся к другим классам.

35 - реклама; менеджмент в сфере бизнеса; административная деятельность в сфере бизнеса; офисная служба; сведения вместе различных товаров для удобного просмотра и покупки (указанные услуги могут предоставляться оптовыми и розничными магазинами, электронными средствами информации, онлайн, каталогами и другими подобными методами).

39 - транспортировка; упаковка и хранение товаров; организация путешествий.

ского и ветеринарного применения, питание для детей; пищевые добавки для людей и животных; пластыри, перевязочные материалы; материалы для пломбирования зубов и изготовления зубных слепков; дезинфицирующие средства; препараты для уничтожения вредных животных; фунгициды, гербициды.

(111) N 2021 0141

(151) 16.02.2021

(210) 2019 00979

(220) 22.05.2019

(181) 22.05.2029

(730) Alcon Inc., Rue Louis-d' Affry 6, CH-1701 Fribourg, Switzerland (CH)

(540)

(111) N 2021 0140

(151) 16.02.2021

(210) 2020 00802

(220) 21.05.2020

(181) 21.05.2030

(730) GEN İLAÇ VE SAĞLIK ÜRÜNLERİ SANAYİ VE TİCARET ANONİM ŞİRKETİ, Mustafa Kemal Mahallesi 2119. Sokak No:3 D: 2-3 Çankaya/ANKARA, Turkey (TR)

(540)

Genium

(511) 05 - əczaçılıq, tibbi və baytarlıq preparatları; tibbi məqsədlər üçün gigiyenik preparatlar; tibbi və baytarlıq məqsədləri üçün pəhriz maddələri, uşaq qidası; insanlar və heyvanlar üçün pəhriz əlavələri; plastirlar, sarğı materialları; dişləri plomblamaq və diş surətlərini hazırlamaq üçün materiallar; dezinfeksiyaedici vasitələr; ziyanverici heyvanları məhv etmək üçün preparatlar; fungisidlər, herbisidlər.

(511) 05 - фармацевтические, медицинские и ветеринарные препараты; гигиенические препараты для медицинских целей; диетические вещества для медицин-

See Brilliantly

(526) Əmtəə nişanında "See Brilliantly" söz birləşməsi elementlərinə ayrı-ayrılıqda hüquqi mühafizə verilmədən bütövlüklə qorunur.

(511) 05 - əczaçılıq məhsulları, tibbi və baytarlıq preparatları, tibbi məqsədlər üçün gigiyena məhsulları, tibbi və ya baytarlıq məqsədləri üçün pəhriz qidası və maddələri, uşaq qidası, insan və heyvanlar üçün qida əlavələri, plastirlar, sarğı materialları, dişləri plomblamaq və diş surətini hazırlamaq üçün materiallar, dezinfeksiyaedici vasitələr, ziyanverici heyvanları məhv etmək üçün preparatlar, fungisidlər, herbisidlər.

09 - elmi, tədqiqat, naviqasiya, geodeziya, fotoqrafiya, kinematoqrafiya, audiovizual, optika, çəkmə, ölçmə, siqnalizasiya, aşkar etmə, test etmə, xilas etmə və tədris üçün cihaz və alətlər, elektriklin ötürülməsi, paylanması, transformasiyası, toplanması, tənziplənməsi və ya paylanmasının və ya istifadə edilməsinin idarə edilməsi üçün cihaz və alətlər, səsin, təsvirin və ya verilənlərin (məlumatların) yazılması, ötürülməsi, canlandırılması və ya emal edilməsi üçün aparatura və alətlər, yazılmış və ya yüklənə bilən daşıyıcılar, proqram təminatı, rəqəmli və ya analoq məlumatının yazılmasının və saxla-

nilmasının boş daşıyıcıları, ilkin ödənişli aparatlar üçün mexanizmlər, kassa aparatları, hesablayıcı qurğular, kompüterlər və kompüter periferiyası, dayvinq üçün hidrokostyumlar, dayverlər üçün maskalar, qulaq tıxacları, əlcəklər, dayverlər və üzgüçülər üçün burun sıxmaları, sualtı üzgüçülük üçün tənəffüs aparatları, od söndürmək üçün avadanlıq.

10 - cərrahiyyə, tibbi, stomatoloji və baytarlıq cihaz və alətləri, ətrafların protezləri, göz və diş protezləri, ortopedik məmulatlar, tikiş qoymaq üçün materiallar, sağlamlıq imkanları məhdud insanlar üçün nəzərdə tutulmuş terapevt və köməkçi avadanlıq, masaj üçün cihazlar, körpə yaşında uşaqlar üçün aparatlar, avadanlıq və məmulatlar, cinsi fəallıq üçün aparatlar, cihazlar və mallar.

35 - reklam, biznes sahəsində menecment, biznes sahəsində inzibati fəaliyyət, ofis xidməti.

37 - inşaat, təmir, avadanlığın quraşdırılması.

41 - tərbiyəetmə, təhsil, əyləncələr, idman və mədəni-maarif tədbirlərinin təşkili.

(526) В товарном знаке словосочетание "See Brilliantly" охраняется в целом без предоставления правовой охраны отдельным элементам.

(511) 05 - фармацевтические продукты, медицинские и ветеринарные препараты, средства гигиены для медицинских целей, диетическое питание и вещества для медицинских или ветеринарных целей, детское питание, пищевые добавки для людей и животных, перевязочные материалы, зубные пломбы и материалы для зубных паст, дезинфицирующие средства, препараты для уничтожения вредителей, фунгициды, гербициды.

09 - устройства и инструменты для научных исследований, исследований, навигации, геодезии, фотографии, кинематографии, аудиовизуальной техники, оптики, рисования, измерения, сигнализации, обнаружения, тестирования, спасения и обучения, передачи, распределения, преобразования, сбора, регулирования и или устройства и инструменты для контроля распространения или использования, оборудование и инструменты для записи, передачи, анимации или обработки звука,

изображения или данных, записанные или загружаемые носители, программное обеспечение, цифровое или аналоговое свободные носители для записи и хранения информации, механизмы для устройств с предоплатой, кассовые аппараты, калькуляторы, компьютеры и компьютерная периферия, гидрокостюмы для дайвинга, маски для дайверов, беруши, перчатки, носовые сжиматели для дайверов и пловцов, дыхательные аппараты для плавания под водой, оборудование для пожаротушения.

10 - хирургические, медицинские, стоматологические и ветеринарные устройства и инструменты, протезы конечностей, глазные и зубные протезы, ортопедические изделия, шовные материалы, терапевтическое и вспомогательное оборудование для людей с ограниченными возможностями, массажные устройства, устройства для младенцев, оборудование а также товары, устройства, устройства и товары для сексуальной активности.

35 - реклама, бизнес-менеджмент, бизнес-администрирование, офисные услуги.

37 - строительство, ремонт, установка оборудования.

41 - организация воспитательных, образовательных, развлекательных, спортивных и культурно-просветительских мероприятий.

(111) N 2021 0142

(151) 16.02.2021

(210) 2019 01378

(220) 26.07.2019

(181) 26.07.2029

**(730) The Procter & Gamble Company,
One Procter & Gamble Plaza, Cincinnati,
Ohio 45202, United States of America
(US)**

(540)



(526) Əmtəə nişanında "OXI" söz işarəsi və "GÜCÜ ETKİLİ" söz birləşməsi hüquqi mühafizə obyektidir.

(591) tünd yaşıl, açıq yaşıl, ağ, qırmızı

(511) 03 - ağartma üçün preparatlar; təmizləmə üçün preparatlar; efir yağları; yuma zamanı ağların yumşaldılması üçün preparatlar; yuma üçün preparatlar; yuma üçün ağartma preparatları; təmizləyici vasitələr kimi istifadə olunan yağlar; sabunlar; ləkəaparanlar.

(526) В товарном знаке словесное обозначение "OXI" и словосочетание "GÜCÜ ETKİLİ" не являются объектом правовой охраны.

(591) темно-зеленый, светло-зеленый, белый, красный

(511) 03 - препараты для отбеливания; препараты для чистки; масла эфирные; препараты для смягчения белья при стирке; препараты для стирки; препараты отбеливающие для стирки; масла, используемые как очищающие средства; мыла; пятновыводители.

(111) N 2021 0143

(151) 16.02.2021

(210) 2019 01998

(220) 14.11.2019

(181) 14.11.2029

(730) LOUIS VUITTON MALLETTIER, 2 rue du Pont-Neuf, 75001 Paris, France (FR)

(540)

OBJETS NOMADES

(526) Əmtəə nişanında "OBJETS NOMADES" söz birləşməsi elementlərinə ayrı-ayrılıqda hüquqi mühafizə verilmədən bütövlüklə qorunur.

(511) 11 - lampalar; divar işıqlandırma cihazları; elektrikli gecə işıqlandırma cihazları; küçə fənərləri; elektrik məşəlləri; işıqlandırma qurğuları; portativ elektrik ventilyatorları; fərdi istifadə üçün elektrik ventilyatorları; reflektor lampalar; günəş batareyası olan lampalar; projektorlar.

20 - ofis mebeli; ofis rekvizitləri (mebel); masaüstü dayaq (mebel); ofis mebeli - stullar; ev, ofis və bağ üçün mebel; oturma üçün mebel; kürsülər (stullar); ofis kürsüləri; redaksiya stulları; ziyafət stulları; oturma vəziyyəti üçün başaltılar; oturacaqlar; şezlonqlar; oturacağı qatlanan stullar; kətilər; nahar stulları; konfrans üçün stullar; fırlanan stullar; yellənən kürsülər; üfürmə kürsüləri; transformasiya edilən stullar; ayaqaltı üzərində stullar; kürsülər (mebel); təkərli stullar; çərçivə üzərində stullar; kürsü-kisələr; qoltuqaltıları olmayan alçaq kürsülər; yemək otağı üçün masalar; masalar; ofis masaları; iş masaları; qatlanan masalar; metaldan hazırlanan masalar; estakada masalar; masalar (mebel); jurnal masaları; yan masa; konfrans masası; qatlanan masalar; parta və masalar; mətbəx masaları; çertyoj masaları; kompüter masaları; bağlarda istifadə üçün masalar; piknik masaları; divara quraşdırılmış körpə bələkdəyişmə masaları; uşaq stulları; uşaqlar üçün oturacaqlar; metal oturacaqlar; skamyalar (mebel); yüksək oturacaqlar (mebel); metal skamyalar; üst hissəsi qatlanan partalar; portativ partalar; dizüstü yazı partaları; modul partalar (mebel); hündürlüyü tənzimlənən partalar; ayaqüstü masalar; kürsülər; aşılın kürsülər; divanlar; divan-çarpayılar; divan divanları; hissələri kənara sürüşən divanlar; kiçik divanlar; uşaq çarpayıları; qatlanan çarpayılar; tənzimlənən çarpayılar; puflar; portativ çarpayılar; taxta çarpayılar; transformasiya olunan mebel-çarpayı; yaylı döşəkləri olan çarpayılar; parçadan olan kisə şəklində uşaq çarpayıları; çarpayılar, yataq ləvazimatı, döşəklər, yastıqlar və divan yastıqları; uşaqlar üçün mebel; rəflər-məktəbəqədər mebel; yelləncəklər; şirmalar (mebel); küçə mebeli; çəmənlik mebeli; bağ üçün plastikdən hazırlanmış mebel; bağ üçün metal mebel; bağ

üçün alüminiumdan hazırlanmış mebel; bağ üçün ağacdan hazırlanmış mebel; qonaq otağı üçün mebel; yataq otağı üçün dolablar; yataq otağı üçün mebel; yataq otağı üçün quraşdırılmış mebel; yataq ləvazimatı, camaşırından başqa; çarpayı tumbalar; komodlar (mebel); əşyaları saxlamaq üçün taxta sandıqlar; əşyaları saxlamaq üçün plastik sandıqlar; kitab rəfləri (mebel); kitab dolabları; bar stulları; çimərlik çarpayıları; külək şüşələri olan çimərlik çarpayıları; güzgü çərçivələri; dekorativ güzgülər.

21 - çini, keramika, kaşı, terrakota və ya şüşədən hazırlanmış sənət əsərləri, servizlər (qab-qacaq); stəkanlar (qablar); şorba nimçələri; çay servizləri (qab-qacaq); qəhvə servizləri (qab-qacaq); yemək çöpləri, yemək hazırlamaq üçün dəstlər; tərəş fırçaları; tərəş fırçaları üçün altlıqlar; ayaqqabı fırçaları; firni üçün alovluqlar; qrafinlər; vazalar; qəndillər (şamdanlar); dabankeşlər; qab altlıqları; ayaqqabı genişləndiriciləri; çəkmə kolodkaları; şam söndürücü; mətbəx üçün par-daxlayıcı maşınlar, qeyri-elektrik; tualet dolabları; qab-qacaq daxil olmaqla piknik üçün quraşdırma zənbillər; butulka açanlar, elektrikli və elektriksiz, zəncirlər; ştoporlar; mətbəx üçün doqrama taxtası; pudraqabı; duzqabı; qab-qacaq; mətbəx və məişət təyinatlı mətbəx ləvazimatı və konteynerləri; ətirilər üçün flakonlar; aptek bankaları; mətbəx umaları (qiymətli metallardan olmayan); qiymətli metallardan çiçək piyalələri; daşdan döşəməüstü vazalar; döşəmə vazaları; çiçək vazaları; şüşədən döşəməüstü vazalar; saxsıdan döşəməüstü vazalar; saxsı güvəclər; şüşə vazalar; mərasim üçün çiçək vazaları.

24 - digər siniflərə daxil olmayan toxunma parçalar və toxuculuq məmulatı; çarpayı və masa üçün örtüklər; yorğan (yataq ləvazimatı); səyahət bürüncəkləri (yorğan); ev çamaşırı; yastıq üçün örtüklər; yataq çamaşırı; çarpayılar üçün örtüklər; mələfələr (parçadan); yastıq üzleri; yorğan üzleri; hamam camaşırı, paltar istisna olmaqla; böyük hamam dəsmalları; parçadan dəsmallar; hamam əlcəkləri; yemək otağı camaşırı, kağızdan olmayan; süfrə, kağızdan olmayan; süfrələr, parçadan burun yaylıqları; parçadan etikətlər; bələklər; parçadan divar drapirovkaları; parça salfetlər; bayraqlar üçün parça; sırımna yorğanlar (quş tükündən

örtüklər); parça vimpellər; qolf dəsmalları; əl dəsmalları; kapyüşon şəklində dəsmallar; mətbəx dəsmalları; balıqüzülər; bələk yorğanları; ipək yorğanlar; tekstildən fərdi xalçalar; tekstildən süfrələr; yun yorğanlar; tekstil və tekstil əvəzediciləri; parça və ya plastikdən hazırlanmış ştorlar; yataq kisələri.

(526) В товарном знаке словосочетание "OBJETS NOMADES" охраняется в целом без предоставления правовой охраны отдельным элементам.

(511) 11 - лампы; настенные осветительные приборы; электрические приборы ночного освещения; уличные фонари; электрические факелы; осветительные установки; переносные электрические вентиляторы; электрические вентиляторы для личного пользования; рефлекторные лампы; лампы с солнечной батареей; прожекторы.

20 - офисная мебель; офисные реквизиты (мебель); настольные стойки (мебель); офисная мебель - стулья; мебель для дома, офиса и сада; мебель для сидения; кресла (стулья); офисные кресла; редакционные стулья; банкетные стулья; изголовье для положения сидя; сидения; шезлонги; откидные стулья; табуреты; обеденные стулья; стулья для конференций; вращающиеся стулья; кресла-качалки; надувные кресла; трансформируемые стулья; стулья на подножке; кресла (мебель); стулья на колесах; стулья на рамках; кресла-мешки; низкие кресла без подлокотников; столы для столовой; столы; офисные столы; рабочие столы; складные столы; столы из металла; эстакадные столы; столы (мебель); журнальные столики; приставной столик; конференц-стол; раскладные столы; парты и столы; кухонные столы; чертежные столы; компьютерные столы; столы для использования в садах; столы для пикника; настенные детские пеленальные столики; детские стульчики; сиденья для детей; сиденья из металла; скамейки (мебель); высокие сиденья (мебель); металлические скамейки; парты с откидным верхом; переносные парты; письменные парты на коленях; мобильные письменные парты; модульные парты (мебель); парты с регулируемой высотой; стоячие парты;

кресла; откидывающиеся кресла; диваны; диваны-кровати; диваны настенные; диваны раздвижные; диванчики; детские кровати; раскладные кровати; регулируемые кровати; пуфы; переносные кровати; деревянные кровати; трансформируемая мебель-кровать; кровати с пружинными матрасами; детские кровати из ткани в виде мешка; кровати, постельные принадлежности, матрасы, подушки и диванные подушки; мебель для детей; полки-дошкольная мебель; качели; ширмы (мебель); мебель уличная; газонная мебель; пластиковая мебель для сада; садовая мебель из металла; садовая мебель из алюминия; садовая мебель из дерева; мебель для гостиной; шкафы для спален; мебель для спальни; встроенная мебель для спальни; постельные принадлежности, кроме белья; прикроватные тумбочки; комоды (мебель); деревянные сундуки для хранения; пластиковые сундуки для хранения; книжные полки (мебель); книжные шкафы; барные стулья; пляжные кровати; пляжные кровати с ветровыми стеклами; зеркальные рамы; декоративные зеркала.

21 - произведения искусства из фарфора, керамики, фаянса, терракоты или стекла, сервизы (посуда); стаканы (сосуды); суповые миски; чайные сервизы (посуда); кофейные сервизы (посуда); палочки для еды, наборы для приготовления пищи; бритвенные щетки; подставки для бритвенных щеток; щетки для обуви; духовые горелки; графины; вазы; канделябры (подсвечники); рожки для обуви; подставки для посуды; распорка для обуви; сапожная колодка; пламятушитель для свечей; кухонные шлифовальные машины, неэлектрические; туалетные шкафы; встроенные корзины для пикника, включая посуду; открывалки для бутылок, электрические и неэлектрические, штопоры; разделочные доски для кухни; пудреница; солонки; посуда, кухонные принадлежности и контейнеры для кухонных или бытовых целей: флаконы для духов; аптекарские банки; кухонные урны (не из драгоценного металла); цветочные чаши из драгоценного металла; каменные напольные вазы; напольные вазы; цветочные вазы; стеклянные напольные ва-

зы; глиняные напольные вазы; глиняные горшки; стеклянные вазы; ритуальные цветочные вазы.

24 - текстиль и текстильные изделия, не включенные в другие классы; покрывала для кроватей и столов; одеяла (постельные принадлежности); дорожные пледы (одеяло); домашнее белье; покрывала для подушек; постельное белье; покрывала для кроватей; простыни (текстильные); наволочки; пододеяльники; банное белье, кроме одежды; большие банные полотенца; полотенца из ткани; рукавицы для ванны; столовое белье, не из бумаги; скатерти, не из бумаги; носовые платки из ткани; этикетки из ткани; пеленки; настенные драпировки из ткани; салфетки из ткани; материя для флагов; стеганные одеяла (пуховые покрывала); матерчатые вымпелы; полотенца для гольфа; полотенца для рук; капюшонообразные полотенца; кухонные полотенца; наволочки; пеленальные одеяла; шелковые одеяла; индивидуальные коврики из текстиля; скатерти из текстиля; шерстяные одеяла; текстиль и заменители текстиля; шторы из ткани или пластика; спальные мешки.

(111) N 2021 0144

(151) 17.02.2021

(210) 2019 01999

(220) 14.11.2019

(181) 14.11.2029

(730) LOUIS VUITTON MALLETIER, 2 rue du Pont-Neuf, 75001 Paris, France (FR)

(540)

OBJETS NOMADES

(511) 22 - burazlar; vinil xalçalar; yelkənlər; yelkənlilövvhələr üçün yelkənlər; qamaklar; tekstil tentlər; çadırlar; qabaşdırma üçün tekstil kisələr (zərflər, kisələr); quş tükü (lələklər).

27 - divar kağızları; tekstil divar kağızları; döşəmə örtükləri; dekorativ divar xalçaları, tekstildən olmayan.

(511) 22 - канаты; коврики виниловые; паруса; паруса для парусных досок; гамаки; тенты текстильные; палатки; текстильные мешки (конверты, мешочки) для упаковки; пух (перья).

27 - обои; текстильные обои; напольные покрытия; ковры; декоративные настенные ковры, не из текстиля.

(111) N 2021 0145

(151) 17.02.2021

(210) 2020 00039

(220) 10.01.2020

(181) 10.01.2030

(730) Laboratorios Casasco S.A.I.C., Lavalle 310, 4th floor, Buenos Aires, Argentina (AR)

(540)

CONDUCTASA

(511) 05 - insan istifadəsi üçün əczaçılıq məhsulları və preparatları.

(511) 05 - фармацевтические продукты и препараты для человека.

(111) N 2021 0146

(151) 17.02.2021

(210) 2020 00042

(220) 10.01.2020

(181) 10.01.2030

(730) Laboratorios Casasco S.A.I.C., Lavalle 310, 4th floor, Buenos Aires, Argentina (AR)

(540)

LEXTOR

(511) 05 - insan istifadəsi üçün əczaçılıq məhsulları və preparatları.

(511) 05 - фармацевтические продукты и препараты для человека.

(111) N 2021 0147

(151) 17.02.2021

(210) 2019 01760

(220) 10.10.2019

(181) 10.10.2029

(730) Reemtsma Cigarettenfabriken GmbH, Max-Born-Strasse 4, 22761 Hamburg, Germany (DE)

(540)

FOCUS

(511) 34 - emal edilmiş və emal edilməmiş tütün; tütün məmulatları; qeyri-tibbi və qeyri-müalicəvi məqsədlər üçün tütün əvəzediciləri; siqaretlər, papirosalar; siqarillalar; siqarlar; siqaret eşmək üçün əl alətləri; uzun siqaret müştükləri; siqaret filtrləri; siqaret, papiros kağızları; elektron siqaretlər; elektron siqaret mayeləri; kibrit və tütün məmulatlarının çəkilməsi üçün ləvazimat.

(511) 34 - табак, обработанный или необработанный; табачные изделия; заменители табака не предназначенные для медицинских или лечебных целей; сигареты, папиросы; сигариллы; сигары; ручные устройства для изготовления сигарет; трубки для сигарет; фильтры для сигарет; бумага для сигарет, папирос; электронные сигареты; жидкости для электронных сигарет; спички и курительные принадлежности.

(111) N 2021 0148

(151) 17.02.2021

(210) 2019 01411

(220) 02.08.2019

(181) 02.08.2029

(730) CJ CHEILJEDANG CORPORATION, CJ Cheiljedang Center, 330, Dongho-ro, Jung-gu, Seoul, Republic of Korea (KR)

(540)

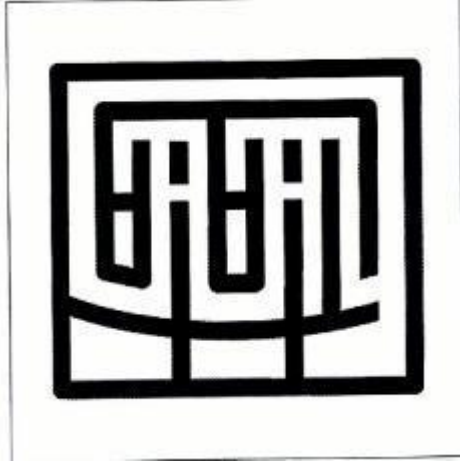

(511) 29 - ət, balıq, quş və ov quşu ət; ət ekstraktları; konservləşdirilmiş, dondurulmuş, qurudulmuş və istilik emalına uğradılmış tərəvəzlər və meyvələr; jele, mürəbbə, kompotlar; yumurta; süd və süd məhsulları; qida yağları və piyləri; kimçi (fermentləşdirilmiş tərəvəzlərdən yemək); həftəbecər; meyvə salatları; meyvə əsasında yüngül qəlyanaltılar; tərəvəz salatları; tərəvəz əsasında yüngül qəlyanaltılar; konservləşdirilmiş paxlalar; konservləşdirilmiş göbələklər; mal ət; donuz ət; toyuq; kroketlər; vetçina; salo; sosislər; cerki (qurudulmuş mal ət); donuz kotletləri; bulyonlar; həlimlər; emal olunmuş ət; ət kürəcikləri; doğranılmış bifşteklər; steyk; doğranılmış və ədviyyələnmiş mal barbekü parçaları (bulqogi); soya sousunda bişirilmiş mal ət və ya donuz ət (kalbi); şorbalar; raqu; bulyonun bişirilməsi üçün preparatlar; əvvəlcədən bişirilmiş şorbalar və raqu; şorbaların bişirilməsi üçün preparatlar; soya kəsmiyi; tofudan porsiya məhsulları / tofudan kotletlər; tofu əsasında qəlyanaltılar; küncüt yağı; pendir; emal olunmuş fındıqlar (qozlar); emal olunmuş şirin kartof; emal olunmuş şabalıdlar; qızılbalıq (diri olmayan); balıq kotletləri; balıq filesi; qida balıq məhsulları; qurudulmuş balıq; emal olunmuş dəniz yosunları; qızardılmış yosun yarpaqları; qırmızı yosun əsasında yüngül qəlyanaltılar; dəniz yosunlarından emal olunmuş məhsullar.

(511) 29 - мясо, рыба, птица и дичь; мясные экстракты; овощи и фрукты консервированные, замороженные, сушеные и подвергнутые тепловой обработке; желе, варенье, компоты; яйца; молоко и молоч-

ные продукты; масла и жиры пищевые; кимчи (блюдо из ферментированных овощей); пикули; салаты фруктовые; закуски легкие на основе фруктов; салаты овощные; закуски легкие на основе овощей; бобы консервированные; грибы консервированные; говядина; свинина; курица; крокеты; ветчина; сало; сосиски; джерки (говядина сушеная); котлеты свиные; бульоны; отвары; мясо обработанное; мясные шарики; рубленные бифштексы; стейк; нарезанная и приправленная говядина барбекю (бульгоги); говядина или свинина, сваренные в соевом соусе (кальби); супы; рагу; препараты для приготовления бульона; предварительно приготовленные супы и рагу; препараты для приготовления супов; творог соевый; изделия из тофу порционные/котлеты из тофу; закуски на основе тофу; масло кунжутное; сыр; орехи обработанные; сладкий картофель обработанный; каштаны обработанные; лосось (неживой); котлеты рыбные; филе рыбное; продукты рыбные пищевые; сушеная рыба; водоросли морские обработанные; листья водорослей обжаренные; закуски легкие на основе красной водоросли; обработанные продукты из морских водорослей.

(111) N 2021 0149

(151) 17.02.2021

(210) 2019 01414

(220) 02.08.2019

(181) 02.08.2029

**(730) CJ CHEILJEDANG CORPORATION,
CJ Cheiljedang Center, 330, Dongho-ro,
Jung-gu, Seoul, Republic of Korea (KR)
(540)**

BIBIGO

(511) 30 - qəhvə, çay, kakao və qəhvə əvəzediciləri; düyü; tapioka və saqo; un və taxıl məmulatları; çörək, çörək-bulka məhsulları, qənnadı məmulatları; soyudulma üçün

buz; qənd, bal, patoka; maya, çörək məhsulları; duz; xardal; sirkə; souslar (ədviiyyatlar); ədviiyyələr; unlama suxarı; tərəvəz və mal əti ilə qarışdırılmış bişirilmiş düyü (bibimbap); qənd ilə fəsəli üçün tez bişirilən qarışıqlar (tez bişirilən hotteok qarışıqları); qarışdırılmış qızardılmış düyü qoğalları (kökələri) (topokki); taxıl əsasında yüngül qəlyanaltılar; dənli bitkilərdən batonçiklər; taxıl lopalaları; peçenye; nabatlar; meyvə jele məhsulları; şirin xəmirədən xüsusilə içli qənnadı məmulatları; sendviçlər; pudinqlər (zapəkankalar); düyü qoğalları (kökələri); düyü əsasında yüngül qəlyanaltılar; hot-doqlar; hamburgerlər; pitsa; pasta; ət ilə kulebyakalar; takos; klyotskalar; bişirilmiş düyü; qızardılmış düyü; əriştə; sıyıq; soya sousu; fermentləşdirilmiş acı bibərdən pasta; soya pastası (ədviiyyat); ədviiyyəli paxla pastası; xuruşlar; qızılı şərbət; ədviiyyat qarışıqları; salatlar üçün aşqarlar; karri sousu; əriştə və ya düyü üçün qara pasta; düyü əsasında əvvəlcədən hazırlanmış yeməklər; əriştə əsasında əvvəlcədən hazırlanmış yeməklər; xüsusilə düyüdən və ya əriştədən ibarət olan hazır və ya paketləşdirilmiş yeməklər.

(511) 30 - кофе, чай, какао и заменители кофе; рис; тапиока и саго; мука и зерновые продукты; хлеб, хлебобулочные, кондитерские изделия; лед для охлаждения; сахар, мед, патока; дрожжи, хлебобулочные изделия; соль; горчица; уксус; соусы (специи); специи; мука; вареный рис, смешанный с овощами и говядиной (бибимпап); смеси быстрого приготовления для заправки сахаром (смеси хоттока быстрого приготовления); смешанные жареные рисовые кочерыжки (топокки); легкие закуски на зерновой основе; зерновые батончики; зерновые хлопья; печенье; растения; мармеладные изделия; сладкая выпечка, особенно кондитерские изделия; бутерброды; пудинги (запеканкалар); рисовая шелуха; легкие закуски на основе риса; горячие точки; бургеры; пицца; макаронные изделия; кулебяка с мясом; такос; клёцкалар; приготовленный рис; жареный рис; лапша; каша; соевый соус; паста из ферментированного острого перца; соевая паста (специи); острая бобовая паста; ураганы; светлая патока; смеси специй; добавки для салатов; соус

karri; черный пирог с лапшой или рисом; заранее приготовленные блюда на рисовой основе; заранее приготовленные блюда на основе лапши; особенно готовые или расфасованные блюда, состоящие из риса или лапши.

(111) N 2021 0150

(151) 17.02.2021

(210) 2019 01415

(220) 02.08.2019

(181) 02.08.2029

(730) CJ CHEILJEDANG CORPORATION, CJ Cheiljedang Center, 330, Dongho-ro, Jung-gu, Seoul, Republic of Korea (KR) (540)

SHARE KOREAN FLAVOR

(526) Əmtəə nişanı elementlərinə ayrılıqda hüquqi mühafizə verilmədən bütövlüklə qorunur.

(511) 29 - ət, balıq, quş və ov quşu əti; ət ekstraktları; konservləşdirilmiş, dondurulmuş, qurudulmuş və istilik emalına uğradılmış tərəvəzlər və meyvələr; jele, mürəbbə, kompotlar; yumurta; süd və süd məhsulları; qida yağları və piyləri; kimçi (fermentləşdirilmiş tərəvəzlərdən yemək); həftəbecər; meyvə salatları; meyvə əsasında yüngül qəlyanaltılar; tərəvəz salatları; tərəvəz əsasında yüngül qəlyanaltılar; konservləşdirilmiş paxlalar; konservləşdirilmiş göbələklər; mal əti; donuz əti; toyuq; kroketlər; vetçina; salo; sosislər; cerki (qurudulmuş mal əti); donuz kotletləri; bulyonlar; həlimlər; emal olunmuş ət; ət kürəcikləri; doğranılmış bifştekslər; steyk; doğranılmış və ədviiyyələnmiş mal barbekü parçaları (bulqogi); soya sousunda bişirilmiş mal əti və ya donuz əti (kalbi); şorbalar; raqu; bulyonun bişirilməsi üçün preparatlar; əvvəlcədən bişirilmiş şorbalar və raqu; şorbaların bişirilməsi üçün preparatlar; soya kəsmiyi; tofudan porsiya məhsulları / tofudan kotletlər; tofu əsasında qəlyanaltılar; küncüt yağı; pendir; emal olunmuş fındıqlar (qozlar); emal olunmuş şirin kartof; emal olunmuş şabalıdlar; qızılbalıq (diri olmayan); balıq kotletləri; balıq filesi; qida balıq məhsulları;

qurudulmuş balıq; emal olunmuş dəniz yosunları; qızardılmış yosun yarpaqları; qırmızı yosun əsasında yüngül qəlyanaltılar; dəniz yosunlarından emal olunmuş məhsullar.

(526) Товарный знак охраняется в целом без предоставления правовой охраны отдельным элементам.

(511) 29 - мясо, рыба, птица и дичь; мясные экстракты; овощи и фрукты консервированные, замороженные, сушеные и подвергнутые тепловой обработке; желе, варенье, компоты; яйца; молоко и молочные продукты; масла и жиры пищевые; кимчи (блюдо из ферментированных овощей); пикули; салаты фруктовые; закуски легкие на основе фруктов; салаты овощные; закуски легкие на основе овощей; бобы консервированные; грибы консервированные; говядина; свинина; курица; крокеты; ветчина; сало; сосиски; джерки (говядина сушеная); котлеты свиные; бульоны; отвары; мясо обработанное; мясные шарики; рубленные бифштексы; стейк; нарезанная и приправленная говядина барбекю (бульгоги); говядина или свинина, сваренные в соевом соусе (кальби); супы; рагу; препараты для приготовления бульона; предварительно приготовленные супы и рагу; препараты для приготовления супов; творог соевый; изделия из тофу порционные/котлеты из тофу; закуски на основе тофу; масло кунжутное; сыр; орехи обработанные; сладкий картофель обработанный; каштаны обработанные; лосось (неживой); котлеты рыбные; филе рыбное; продукты рыбные пищевые; сушеная рыба; водоросли морские обработанные; листья водорослей обжаренные; закуски легкие на основе красной водоросли; обработанные продукты из морских водорослей.

(111) N 2021 0151

(151) 17.02.2021

(210) 2020 01207

(220) 14.07.2020

(181) 14.07.2030

**(730) Ağayev Hamlet Rəmzi oğlu,
AZ 3600, Qəbələ rayonu, Qəbələ şos.,
İ.Qutqaşınli, ev 29, mən. 48 (AZ)**

(540)



(526) Əmtəə nişanında təsviri hissədən başqa qalan elementlər hüquqi mühafizə obyektləri deyildir.

(591) qara, sarı, yaşıl

(511) 30 - qəhvə, çay, kakao, qənd, düyü, tapioka (manioka), saqo, qəhvə əvəzediciləri un və taxıl məmulatları çörək-bulka məmulatları, qənnadı məmulatları dondurma, bal, patokadan sirop, maya, çörək tozları, duz, xardal, sirkə, souslar, ədviyyatlar, qida buzdu.

35 - reklam, biznes sahəsində menecment, biznes sahəsində inzibati fəaliyyət; ofis xidməti.

39 - nəqliyyat; malların qablaşdırılması və saxlanması; səyahətlərin təşkili.

(526) В товарном знаке кроме изобразительной части оставшиеся элементы не являются объектом правовой охраны.

(591) черный, желтый, зеленый

(511) 30 - кофе, чай, какао сахар, рис, тапиока (маниока) саго, заменители кофе мучные и зерновые продукты хлебобулочные изделия, кондитерские изделия мороженое, мед патокадакский сиrop, дрожжи, разрыхлители, соль, горчица; уксус, соусы специи пищевой лед.

35 - реклама, управление бизнесом; административная деятельность в сфере бизнеса, офисная служба.

39 - транспорт; упаковка и хранение товаров; организация поездок.

(111) N 2021 0152

(151) 17.02.2021

(210) 2020 01440

(220) 20.08.2020

(181) 20.08.2030

(730) "ARAZ SUPERMARKET" MMC,

**AZ 1078, Bakı şəh., Nəsimi rayonu,
Mərdanov qardaşları küç., ev 137 (AZ)
(540)**



(526) Əmtəə nişanında "SEHIRLI TARLADAN" söz birləşməsi elementlərinə ayrılmaqda hüquqi mühafizə verilmədən bütövlüklə qorunur.

(591) qara, sarı, qəhvəyi, ağ

(511) 29 - ət, balıq, quş və ov quşu əti; ət ekstraktları; konservləşdirilmiş, qurudulmuş və istilik emalına uğradılmış tərəvəzlər və meyvələr; jele, mürəbbə, kompotlar; yumurta; süd, pendir, yağ, yoqurt və digər süd məhsulları; mayonez; maya; tomat; yağlar və qida piyləri.

32 - pivələr; alkoqolsuz içkilər; mineral və qazlı sular; meyvəli içkilər və meyvə şirələri; siropalar və alkoqolsuz içkilərin hazırlanması üçün digər tərkiblər.

35 - 29-cu və 32-ci siniflərdə göstərilən malların reklamı və satışı.

39 - 29-cu və 32-ci siniflərdə göstərilən malların daşınması; qablaşdırılması və saxlanması.

(526) В товарном знаке словосочетание "SEHIRLI TARLADAN" охраняется в целом без предоставления правовой охраны отдельным элементам.

(591) черный, желтый, коричневый, белый

(511) 29 - мясо, рыба, птица и дичь; экстракты мясные; овощи и фрукты консервированные, сушеные и подвергнутые тепловой обработке; желе, варенье, компоты; яйца; молоко, сыр, масло, йогурт и другие молочные продукты; майонез; дрожжи; томат; масла и жиры пищевые.

32 - пиво; безалкогольные напитки; воды минеральные и газированные; напитки и соки фруктовые; сиропы и прочие составы

для изготовления безалкогольных напитков.

35 - реклама и продажа товаров указанных в 29,32 классах.

39 - транспортировка, упаковка и хранение товаров, указанных в 29,32 классах.

(111) N 2021 0153

(151) 17.02.2021

(210) 2020 02019

(220) 23.11.2020

(181) 23.11.2030

**(730) Quliyeva Leyla Nurəddin qızı,
AZ 1040, Bakı şəh., Sabunçu rayonu,
Nəriman Nərimanov (Bakıxanov qəs.),
ev 26 (AZ)**

(540)



(526) Əmtəə nişanında "RESTAURANT & LOUNGE" söz işarələri hüquqi mühafizə obyektı deyildir.

(591) qara, qızılı, yaşıl

(511) 43 - ərzaq məhsulları və içkilərlə təminatmə üzrə xidmətlər.

(526) В товарном знаке словесные обозначения "RESTAURANT & LOUNGE" не являются объектом правовой охраны.

(591) черный, золотистый, зеленый

(511) 43 - услуги по обеспечению пищевыми продуктами и напитками.

(111) N 2021 0154

(151) 17.02.2021

(210) 2020 00422

(220) 26.02.2020

(181) 26.02.2030

**(730) Əliyev Saleh Təvəkkül oğlu,
AZ 1526, Cəlilabad rayonu, Kürdlər (AZ)**

(540)



(591) qızılı, ağ, qara

(511) 20 - mebel, güzgülər, şəkillər üçün çərçivələr və s.; ağacdan, mantardan, qamışdan, qarğıdan, söyüddən, buynuzdan, sümükdən, fil sümüyündən, balina bığından, tısağaların qınından, balıqqulaqlarından, kəhrabadan, sədəfdən, dəniz penkasından, bu materialların əvəzedicilərindən və ya plastik kütlələrdən digər siniflərə aid edilməyən məmulatlar.

35 - 20-ci sinifdə göstərilən mebellərin satışı; reklam; biznes sahəsində menecment; biznes sahəsində inzibati fəaliyyət; ofis xidməti.

(591) золотистый, белый, черный

(511) 20 - мебель, зеркала, рамы для картин и т. д.; изделия из дерева, пробки, камыша, тростника, ивы, рога, слоновой кости, китовых усов, панциря черепахи, раковин, янтаря, жемчуга, морской пены, заменителей этих материалов или пластмасс.

35 - продажа мебели, указанной в 20-ом классе, реклама; управление бизнесом; административная деятельность в сфере бизнеса; офисное обслуживание.

(111) N 2021 0155

(151) 17.02.2021

(210) 2019 02261

(220) 19.12.2019

(181) 19.12.2029

(730) "ECE" MMC, AZ 1122, Bakı şəh., Yasamal rayonu, Şərifzadə ev 78 (AZ)

(540)



(526) Əmtəə nişanında "süfrənizə layiq dad" söz birləşməsi hüquqi mühafizə obyektidir.

(591) yaşıl, ağ, qırmızı, sarı, qara

(511) 29 - quş və ov quşu əti, yumurta;

35 - reklam; biznes sahəsində menecment; biznes sahəsində inzibati fəaliyyət; ofis xidməti, 29-cu sinifdə göstərilmiş əmtələrin satışı və reklamı.

(526) В товарном знаке словосочетание "süfrənizə layiq dad" не является объектом правовой охраны.

(591) zelenый, белый, красный, желтый, черный

(511) 29 - птица и дичь, яйца;

35 - реклама; менеджмент в сфере бизнеса; деятельность административная в сфере бизнеса; служба офисная; продажа и реклама товаров и услуг, указанных в 29-ом классе.

(111) N 2021 0156

(151) 17.02.2021

(210) 2018 00548

(220) 07.05.2018

(181) 07.05.2028

(730) Abbasov Yusif İlham oğlu, AZ 1144, Bakı şəh., Yasamal rayonu, Zahid Xəlilov, ev 59, mən. 60 (AZ)

(540)

super.az 

(526) Əmtəə nişanında "super.az" söz işarəsi hüquqi mühafizə obyektidir.

(591) qara, boz

(511) 35 - reklam, onlayn ticarət.

(526) В товарном знаке словесное обозначение "super.az" не является объектом правовой охраны.

(591) черный, серый

(511) 35 - реклама, онлайн торговля.

(111) N 2021 0157

(151) 17.02.2021

(210) 2020 00233

(220) 05.02.2020

(181) 05.02.2030

(730) Zeynalov İlkin Zakir oğlu, AZ 2007, Gəncə şəh., Sevil Qızıyeva küç., ev 3-D/16 (AZ)

(540)



(511) 37 - inşaat, təmir, avadanlığın quraşdırılması.

(511) 37 - строительство; ремонт; установка оборудования.

(111) N 2021 0158

(151) 22.02.2021

(210) 2019 01651

(220) 23.09.2019

(181) 23.09.2029

(730) "Veysəloğlu Yayıncılı Qardaşlar" MMC, AZ 1108, Bakı şəh., Binəqədi rayonu, Ziya Bünyadov ev. 9A, mən. 47 (AZ)

nu, Ziya Bünyadov ev 9A, mən. 47 (AZ)
(540)



(526) Əmtəə nişanı elementlərinə ayrılıqda hüquqi mühafizə verilmədən bütövlüklə qorunur.

(591) ağ, albalı

(511) 30 - qəhvə, kakao və qəhvə əvəz ediciləri; çörək-bulka məmulatları, qənnadı məmulatları; dondurma.

35 - 30-cu sinifdə göstərilən malların reklamı və satışı; biznesin idarə edilməsi; biznes sahəsində inzibati fəaliyyət; ofis xidməti.

39 - 30-cu sinifdə göstərilən malların daşınması; malların qablaşdırılması və saxlanması; səyahətlərin təşkili.

(526) Товарный знак охраняется в целом без предоставления правовой охраны отдельным элементам.

(591) белый, вишневый

(511) 30 - кофе, чай, какао и заменители кофе; хлеб, выпечка и изделия кондитерские; мороженое.

35 - реклама и продажа товаров, указанных в 30-ом классе; менеджмент в сфере бизнеса; деятельность административная в сфере бизнеса; служба офисная.

39 - транспортировка; упаковка и хранение товаров, указанных в 30-ом классе; организация путешествий.

(111) N 2021 0159

(151) 22.02.2021

(210) 2020 01652

(220) 23.09.2020

(181) 23.09.2030

(730) "Veysəloğlu Yayıncılı Qardaşlar" MMC, AZ 1108, Bakı şəh., Binəqədi rayonu, Ziya Bünyadov ev. 9A, mən. 47 (AZ)
(540)

Мелодраж



(511) 30 - qəhvə, çay, kakao və qəhvə əvəz-ediciləri; düyü; tapioka (manioka) və saqo; un və taxıl məhsulları; çörək-bulka məmulatları, qənnadı məmulatları; şokolad; konfet; dondurma; qənd, bal, patokadan sirop; maya, çörək tozları; duz; sirkə, ədviyyatlar; buz.

35 - 30-cu sinifdə göstərilən malların reklamı və satışı.

39 - 30-cu sinifdə göstərilən malların daşınması; malların qablaşdırılması və saxlanması.

(511) 30 - кофе, чай, какао и заменители кофе; рис, тапиока (маниока) и саго; мука и продукты зерновые; хлебобулочные изделия, кондитерские изделия; шоколад; конфеты; мороженое; сахар, мед, сироп из патоки; дрожжи, порошки пекарные; соль, уксус, приправы; лед.

35 - реклама и продажа товаров указанных в 30-ом классе; менеджмент в сфере бизнеса; деятельность административная в сфере бизнеса; служба офисная.

39 - транспортировка; упаковка и хранение товаров, указанных в 30-ом классе; организация путешествий.

(591) ağ, yaşıl, tünd yaşıl

(511) 01 - sənayedə istifadə olunan kimyəvi maddələr və bu sinifə daxil olan digər kimyəvi maddələr.

35 - biznes sahəsində menecment (01-ci sinifdə göstərilən malların satışı üzrə xidmətlər)

39 - ərizədə qeyd olunan malların qablaşdırılması, saxlanması və daşınması üzrə xidmətlər.

42 - elm sahəsində tədqiqatlar və texnologiyaların istehsalatda tətbiqi.

(591) белый, зеленый, темно-зеленый

(511) 01 - химические вещества, используемые в промышленности и другие химические вещества этого класса.

35 - управление бизнесом (услуги по продаже товаров вышеуказанного класса).

39 - услуги по упаковке, хранению и перевозке товаров, указанных в заявлении.

42 - исследования в области науки и применение технологий в производстве.

(111) N 2021 0160

(151) 22.02.2021

(210) 2020 00165

(220) 29.01.2020

(181) 29.01.2030

(730) "ALKAN LTD" Elmi-Tehnoloji MMC,

AZ 1025, Bakı şəh., Xətai rayonu, Sabit Orucov, ev 23, mən. 47, mən. 1184 (AZ)

(540)

(111) N 2021 0161

(151) 22.02.2021

(210) 2020 01379

(220) 11.08.2020

(181) 11.08.2030

(730) Məmmədov Seymur Faiq oğlu,

AZ 5000, Sumqayıt şəh., mən. 21, ev 33/14, mən. 34 (AZ)

(540)



DOST

(526) Əmtəə nişanında "KIDS" söz işarəsi hüquqi mühafizə obyektidir.

(591) ağ, qara, çəhrayı, narıncı, yaşıl, mavi
(511) 28 - oyunlar, oyuncaqlar, video oyunlar üçün aparatlar, yolka üçün bəzəklər, gimnastika və idman məhsulları.

35 - 28-ci sinifdə sadalanan malların reklamı və satışı üzrə xidmətlər.

41 - tərbiyəetmə; tədris prosesinin təşkil edilməsi; əyləncələr; idman və mədəni-maarif tədbirlərinin təşkili.

(526) В товарном знаке словесное обозначение "KIDS" не является объектом правовой охраны.

(591) белый, черный, розовый, оранжевый, зеленый, голубой

(511) 28 - игры, игрушки; аппараты для видеоигр, гимнастические и спортивные товары; елочные украшения.

35 - услуги по продаже и рекламе товаров, указанных в 28-ом классе.

41 - воспитание; организация учебного процесса; развлечения; организация спортивных и культурно-просветительных мероприятий.

(111) N 2021 0162

(151) 22.02.2021

(210) 2020 01580

(220) 14.09.2020

(181) 14.09.2030

(730) Dayanıqlı və Operativ Sosial Təminat Agentliyi, AZ 1009, Bakı şəh., Yasamal rayonu, Salatın Əsgərova, ev 85 (AZ) (540)

(511) 09 - elmi məqsədlər, dəniz, geodeziya, fotoqrafiya, kinematografiya, optika, çəkmə, ölçmə, siqnalizasiya, nəzarət (yoxlama), xilasetmə və tədris üçün cihaz və alətlər; elektrikin ötürülməsi, paylanması, transformasiyası, toplanması, tənzimlənməsi və ya idarə edilməsi üçün cihaz və alətlər; səs və ya təsvirin yazılması, ötürülməsi, canlandırılması üçün aparatura; məlumatın maqnit daşıyıcıları, səsyazma diskləri; kompakt disklər, DVD və digər rəqəmsal məlumat daşıyıcıları; ilkin ödənişli aparatlar üçün mexanizmlər; kassa aparatları, hesablayıcı maşınlar, məlumatları işləmək üçün avadanlıq və kompüterlər; program təminatı; od söndürmək üçün avadanlıq.

36 - sığortalama; maliyyə fəaliyyəti; kreditpul əməliyyatları; daşınmaz əmlakla əməliyyatlar.

38 - telekommunikasiya xidmətləri.

(511) 09 - приборы и инструменты научные, морские, геодезические, фотографические, кинематографические, оптические, для взвешивания, измерения, сигнализации, контроля (проверки), спасания и обучения; приборы и инструменты для передачи, распределения, трансформации, накопления, регулирования или управления электричеством; аппаратура для записи, передачи, воспроизведения звука или изображений; магнитные носители информации, диски звукозаписи; компакт-диски, ю/ю и другие цифровые носители информации; механизмы для аппаратов с предварительной оплатой; кассовые аппараты, счетные машины, оборудование для обработки информации и компьютеры; программное обеспечение; оборудование для тушения огня.

36 - страхование; финансовая деятельность; кредитно-денежные операции; операции с недвижимостью.

38 - телекоммуникационные услуги.

(111) N 2021 0163
(151) 22.02.2021
(210) 2020 01546
(220) 07.09.2020
(181) 07.09.2030
(730) "AZƏRİ MED" MMC, AZ 1108, Bakı şəh., Binəqədi rayonu, Mustafa Kamal Atatürk, ev 65A, məh. 3078A, məh. 155
(AZ)
(540)

БЕВИТРОН
BEVITRON

(511) 05 - əscaçılıq preparatları.

(511) 05 - фармацевтические препараты.

(111) N 2021 0164
(151) 22.02.2021
(210) 2019 01966
(220) 08.11.2019
(181) 08.11.2029
(730) Şirzadov Möhtac Şulan oğlu, AZ 6825, Naxçıvan MR, Kəngərli rayonu, Qarabağlar kəndi (AZ)
(540)



(526) Əmtəə nişanında "ÇÖRƏK SEXİ" söz birləşməsi hüquqi mühafizə obyektidir.

(591) narıncı, yaşıl, ağ

(511) 30 - un və taxıl məhsulları; çörək-bulka məmulatları, qənnadı məmulatları.

(526) В товарном знаке словосочетание "ÇÖRƏK SEXİ" не является объектом правовой охраны.

(591) оранжевый, зеленый, белый

(511) 30 - мука и зерновые продукты, хлебобулочные изделия, кондитерские изделия.

(111) N 2021 0165

(151) 22.02.2021

(210) 2020 00336

(220) 20.02.2020

(181) 20.02.2030

(730) Məmmədov Məmmədəli Cəmaləddin oğlu, AZ 6713, Naxçıvan MR, Babək rayonu, Kültəpə kəndi (AZ)

(540)



(591) mavi, ağ

(511) 29 - ət, süd və süd məhsulları; qida yağları və piyləri.

35 - 29-cu sinifdə göstərilən əmtəələrin reklamı və satışı üzrə xidmətlər.

(591) голубой, белый

(511) 29 - мясо, молоко и молочные продукты; пищевые масла и жиры.

35 - услуги по рекламе и продаже товаров, указанных в 29-ом классе.

(111) N 2021 0166

(151) 22.02.2021

(210) 2020 00340

(220) 20.02.2020

(181) 20.02.2030

(730) Həmzəyev Amil Fərman oğlu, AZ 6721, Naxçıvan MR, Babək rayonu, Sirab kəndi (AZ)

(540)



(526) Əmtəə nişanında "MEBEL" söz işarəsi hüquqi mühafizə obyektidir.

(591) yaşıl, qara, bənövşəyi, ağ

(511) 20 - mebel, güzgülər, şəkillər üçün çərçivələr.

35 - 20-ci sinifdə göstərilən malların reklamı və satışı.

(526) В товарном знаке словесное обозначение "МЕБЕЛ" не является объектом правовой охраны.

(591) зеленый, черный, фиолетовый, белый

(511) 20 - мебель, зеркала, обрамления для картин.

35 - реклам и продажа товаров, указанных в 20-ом классе.

(111) N 2021 0167

(151) 22.02.2021

(210) 2020 00604

(220) 12.03.2020

(181) 12.03.2030

(730) Sipsmith Limited, 83 Cranbrook Road, London, England W42LJ (GB)

(540)

SIPSMITH

(511) 33 - alkoqollu içkilər (pivə istisna olmaqla); cin.

(511) 33 - алкогольные напитки (за исключением пива), джин.

(111) N 2021 0168

(151) 22.02.2021

(210) 2019 01635

(220) 19.09.2019

(181) 19.09.2029

(730) SPORT & FASHION MANAGEMENT PTE.LTD., 6 Shenton Way, № 18-11, OUE Downtown 2, Singapore 068809 (SG)

(540)

REACTION

(591) qırmızı

(511) 06 - oymaq (metal məsalih məmulatı); metal qıfillar, o cümlədən nəqliyyat vasitələri üçün; qıfillar üçün metal açarlar; samokatların parklanması üçün metal qurğular.

07 - tormoz yastıqçıqları, nəqliyyat vasitələrində istifadə edilənlər istisna olmaqla; sürmək üçün diyircəkli lövhələr üçün yataqlar; diyircəkli konkilər üçün yataqlar; əyləncə üçün uşaq samokatları üçün yataqlar; əyləc seqmentləri, nəqliyyat vasitələrində istifadə edilənlər istisna olmaqla.

08 - əllə hərəkətə gətirilən əl alətləri, o cümlədən açarlar, vintaçanlar, qaytanların dartıcıları; qayka açarları; o cümlədən diyircəkli konkilərin təkərlərinin yerini dəyişmək üçün dəstin daxilində.

09 - elektrik qıfilları; bədbəxt hadisələrdən qorunmaq üçün əlcəklər; qoruyucu şlemlər; idmançılar üçün qoruyucu şlemlər; mobil telefonlar üçün qaytanlar.

11 - diyircəkli konkilər üçün subışıq; samokatlar üçün subışıqlar; samokatlar üçün işıq əksetdiricilər; velosipedlər üçün fənərlər; samokatlar üçün fənərlər.

12 - samokatın sükanının fiksasiyası üçün sıxıcılar; samokatın sükanı üçün zıncırovlar; əyləc yastıqçıqları, o cümlədən samokatlar üçün, bərkidici ilə; samokatlar üçün xüsusi kofrlar; samokatın üstü üçün uşaqlardan ötrü altlıqlar; samokatlar üçün döşməüstü altlıqlar; samokatın təkəri üçün yataqlar; samokatlar (nəqliyyat vasitələri); samokatlar üçün əyləc seqmentləri; samokatlar üçün dayaqlar; samokatlar üçün xüsusi çantalar; velosipedlər üçün bayraq saxlayıcılar; samokatlar üçün bayraq saxlayıcılar; samokatlar üçün hissələr və ləvazimat, o cümlədən qripslər, təkərlər; velosipedlər üçün bu sinfə aid hissələr və ləvazimat, o cümlədən qripslər və təkərlər; samokatlar üçün xüsusi

üzlüklər; qatlanan samokatların çərçivəsi üçün samokatın qatlanma mexanizmini fiksasiya etmək eksentrikləri;

16 - dekorativ yapışdırma şəkillər, o cümlədən şlemlər üçün.

18 - ryukzaklar (raneslər); idman ryukzakları; çantalar; idman çantaları; trekinq ağacları.

19 - samokantların parklanması üçün qeyri-metal qurğular.

20 - qeyri-metal qıfıllar, o cümlədən nəqliyyat vasitələri üçün; qıfıllar üçün qeyri-metal açarlar.

21 - su üçün butulkalar, o cümlədən idmançılar üçün su butulkaları; idman mehtərələri; mehtər saxlayıcılar.

25 - paltar; idman paltarı; ayaqqabı; idman ayaqqabısı; baş geyimləri; samokat sürmək üçün əlcəklər; diyircəkli konki sürmək üçün əlcəklər; paltarların, ayaqqabıların, baş geyimlərinin 25-ci sinfə aid olan hissələri; 25-ci sinfə aid olan paltarlar, ayaqqabılar, baş geyimlər üçün aksesuarlar;

26 - zərgərlik məmulatı və açarlar üçün nəzərdə tutulmayan breloklar; ayaqqabı bağlarının tarımlaşdırıcıları, o cümlədən diyircəkli konkilərin botinkalarında; samokatlar üçün dekorativ lentlər; ayaqqabı üçün qaytanlar, o cümlədən konki botinkaları üçün.

28 - digər siniflərə aid olmayan gimnastik və idman malları; əyləncə üçün saxlayıcılar, o cümlədən rolikli konkilər üçün bərkidici ilə birlikdə; əyləncə üçün uşaq samokatlarının sükanları üçün sıxıcılar; oyuncaqlar, o cümlədən əyləncə üçün uşaq samokatları üçün hava fırlanğıcları; oyuncaqlar; diyircəkli konkilər üçün təkərlər; ayaqqabıya taxılan diyircəkli təkərlər; əyləncə yastıqçıqları, o cümlədən rolikli konkilər üçün bərkidicilər; diyircəkli konkilər; əyləncə üçün uşaq samokatları üçün kofrlar; dizliklər (idman malları), dirsəkliklər (idman malları); diyircəkli konkilərin təkərləri üçün oxlar, o cümlədən diyircəkli konkilərin təkərlərinin yerinin dəyişdirilməsi üçün dəstlər; idman oyunları üçün əlcəklər; idman əyləncələri üçün əlcəklər; əyləncə üçün uşaq samokatları üçün döşəməüstü altlıqlar; biləkləri qorumaq üçün vasitələr (idman ləvazimatı); əyləncə üçün uşaq samokatları; əyləncə üçün uşaq samokatları üçün dayaqlar; əyləncə üçün uşaq samokatları üçün çantalar; ayaqqabılara taxılan diyircəkli təkərlər üçün xüsusi çantalar; diyircəkli konkilər üçün xüsusi çantalar;

əyləncə üçün uşaq samokatları üçün bu sinfə aid olan hissə və ləvazimat, o cümlədən, qripslər, təkərlər; diyircəkli konkilər üçün bu sinfə aid olan hissələr və ləvazimat; ayaqqabılara taxılan diyircəkli təkərlər üçün xüsusi üzlüklər; diyircəkli konkilər üçün xüsusi üzlüklər; əyləncə üçün uşaq samokatları üçün xüsusi üzlüklər; diyircəkli konkilərin təkərləri üçün xüsusi üzlüklər; idman əyləncələri üçün qoruyucu paltar dəstləri, o cümlədən diyircəkli konkiləri, diyircəkli taxtaları, samokatları, velosipedləri sürmək üçün, o cümlədən qoruyucu əlcəklər, dirsəkliklər, dizliklər; əyləncə üçün uşaqlar üçün qatlanan samokatların çərçivələrinin qatlanan samokat mexanizmini fiksasiya etmək üçün eksentriklər.

(591) красный

(511) 06 - втулки (изделия скобяные металлические); замки металлические, в том числе для транспортных средств; ключи для замков металлические; установки для парковки самокатов металлические.

07 - колодки тормозные, за исключением используемых для транспортных средств; подшипники для роликовых досок для катания; подшипники для роликовых коньков; подшипники для самокатов детских для развлечений; сегменты тормозные, за исключением используемых для транспортных средств.

08 - инструменты ручные с ручным приводом, в том числе ключи, отвертки, затягиватели шнурков; ключи гаечные, в том числе в наборе для перестановки колес роликовых коньков.

09 - замки электрические; перчатки для защиты от несчастных случаев; шлемы защитные; шлемы защитные для спортсменов; шнурки для мобильных телефонов.

11 - подсветка для роликовых коньков; подсветка для самокатов; светоотражатели для роликовых коньков; светоотражатели для самокатов; фонари для велосипедов; фонари для самокатов.

12 - зажимы для фиксации руля самоката; звонки на руль самоката; колодки тормозные, в том числе с крепежом, для самокатов; кофры специальные для самокатов; подставки для ребенка на самокат; подставки напольные для самокатов; под-

шипники для колес самоката; самокаты (транспортные средства); сегменты тормозные для самокатов; стойки для самокатов; сумки специальные для самокатов; флягодержатели для велосипеда; флягодержатели для самоката; части и принадлежности для самокатов, относящиеся к данному классу, в том числе грипсы, колеса; чехлы специальные для самокатов; эксцентрики для рамы складного самоката, предназначенные для фиксации складного механизма самоката.

16 - наклейки декоративные, в том числе для шлемов.

18 - рюкзаки (ранцы); рюкзаки спортивные; сумки; сумки спортивные; трекинговые палки.

19 - установки для парковки самокатов неметаллические.

20 - замки неметаллические, в том числе для транспортных средств; ключи для замков неметаллические.

21 - бутылки для воды, в том числе бутылки для воды для спортсменов; фляги спортивные; флягодержатели.

25 - одежда; спортивная одежда; обувь; спортивная обувь; головные уборы; перчатки для езды на самокате; перчатки для катания на роликовых коньках; части одежды, обуви, головных уборов, относящиеся к 25 классу; аксессуары для одежды, обуви, головных уборов, относящиеся к 25 классу.

26 - брелоки, не для ювелирных изделий и ключей; затягиватели шнурков на обуви, в том числе на ботинке роликового конька; ленты декоративные на самокат; шнурки для обуви, в том числе для ботинка роликового конька.

28 - гимнастические и спортивные товары, не относящиеся к другим классам; держатели тормоза, в том числе с крепежом, для роликовых коньков; зажимы для фиксации руля детского самоката для развлечений; звонки на руль детского самоката для развлечений-игрушки, в том числе ветряная вертушка на детский самокат для развлечений; игры; колеса для роликовых коньков; колеса роликовые, одеваемые на обувь; колодки тормозные, в том числе с крепежом, для роликовых коньков; коньки роликовые; кофры специальные для самокатов детских для раз-

влечений; наколенники (товары спортивные); налокотники (товары спортивные); оси для колес роликовых коньков, в том числе в наборе для перестановки колес роликовых коньков; перчатки для спортивных игр; перчатки для спортивных развлечений; перчатки защитные (товары спортивные); подставки напольные для детского самоката для развлечений; приспособления для защиты запястий (спортивные принадлежности); самокаты детские для развлечений; стойки для самокатов детских для развлечений; сумки специальные для детских самокатов для развлечений; сумки специальные для роликовых колес, одеваемых на обувь; сумки специальные для роликовых коньков; части и принадлежности для детских самокатов для развлечений, относящиеся к данному классу, в том числе грипсы, колеса; части и принадлежности для роликовых коньков, относящиеся к данному классу; чехлы специальные для роликовых колес, одеваемых на обувь; чехлы специальные для роликовых коньков; чехлы специальные для самокатов детских для развлечений; чехлы специальные на колеса роликового конька; экипировка защитная для спортивных развлечений, в том числе для катания на роликовых коньках, роликовых досках, самокатах и велосипедах, включая перчатки защитные, налокотники, наколенники; эксцентрики для рамы складного детского самоката для развлечений, предназначенные для фиксации складного механизма самоката.

(111) N 2021 0169

(151) 22.02.2021

(210) 2019 00953

(220) 20.05.2019

(181) 20.05.2029

(730) Guangzhou Best Auto Parts Company Limited, No.1, Street 6 Jingui, East Guangyuan Road, Yuexiu District, Guangzhou City, Guangdong Province, 510500 China (CN)

(540)



(511) 35 - reklam; biznes sahəsində menecment; biznes sahəsində inzibati fəaliyyət; ofis xidməti.

(511) 35 - реклама; менеджмент в сфере бизнеса; административная деятельность в сфере бизнеса; офисная служба.

(111) N 2021 0170
(151) 22.02.2021
(210) 2019 02252
(220) 18.12.2019
(181) 18.12.2029
(730) "Azeri Adventure Motorcycle Tours"
MMC, AZ 1102, Bakı şəh., Nasimi rayonu,
Moskva pr., ev 48, mən. 22 (AZ)
(540)



(526) Əmtəə nişanında "AZERI Adventure Motorcycle Tours" söz birləşməsi hüquqi mühafizə obyektidir.

(591) tünd qəhvəyi, açıq qəhvəyi, boz, ağ

(511) 39 - səyahətlərin təşkili.

41 - idman tədbirlərinin təşkili.

(526) В товарном знаке словосочетание "AZERI Adventure Motorcycle Tours" не является объектом правовой охраны.

(591) темно-коричневый, светло-коричневый, серый, белый

(511) 39 - организация путешествий.

41 - организация спортивных мероприятий.

(111) N 2021 0171

(151) 22.02.2021

(210) 2019 01787

(220) 15.10.2019

(181) 15.10.2029

(730) MODERN STYLE PTE. LTD., 6

Shenton Way, № 18-10A, OUE Downtown
2, Singapore 068809 (SG)

(540)



(591) qara, qırmızı

(511) 02 - ayaqqabı üçün boyayıcı; qoruyucu su itələyici örtük (boya).

05 - uşaq altlıqları, uşaq bezləri; uşaq tumanları-altlıqları; nəm dezinfeksiyaedici salfetlər.

06 - paltar üçün metal asılqan-qarmaqlar; metal zənbillər; qeyri-qiyətli metallardan hazırlanmış dekorativ qutular; metal qutular; qeyri-qiyətli metaldan hazırlanmış sinilər; ağaclar üçün hazırlanmışlar istisna olmaqla, qeyri-qiyətli metallardan hazırlanmış bayram bəzəkləri, ağaclar üçün bəzəklər istisna olunmaqla.

08 - birdəfəlik də daxil olmaqla, süfrə alətləri (bıçaqlar, çəngəllər və qaşıqlar); məişət bıçaqları; yaradıcı asudə vaxt üçün bıçaqlar; qeyri-elektrik konserv bıçaqları; digər siniflərə daxil olmayan qayçılar; dırnaq üçün yeyələr; kirpik qıvrımı üçün maşalar; biqudi (əl alətləri); qaşları yolmaq üçün maqqaşlar; epilyasiya maqqaşları; alətlər üçün önlüklər.

09 - günəş gözlükləri; gözlük üçün qılaflar; gözlük üçün qutular; gözlük üçün zəncirlər; üzgüçülük üçün gözlüklər; sualtı üzgüçülük üçün gözlüklər; üzgüçülük üçün maskalar; telefon qılafları; smartfonlar üçün qılaflar; planşet kompüterlər üçün qılaflar; portativ kompüterlər üçün qılaflar; kompüter daşımaq üçün çantalar; planşet kompüterləri daşımaq üçün çantalar; qum saatları; kompakt diskler; qulaqcıqlar; dinamiklər; mobil telefonlar üçün naqillər; telefonları doldurmaq üçün kabellər; ölçmə lentləri; elektrik kabelləri; elektrik və optik siqnalları ötürmək üçün kabellər; enerji doldurmaq üçün qurğular; enerji doldurmaq

üçün akkumulyatorlar; rəqəmsal informasiya daşıyıcıları; planşet kompüterlər; telefonlar; smartfonlar; fotoaparətlər; ştepsel rozetləri üçün qoruyucu qapaqlar; qəzaların qarşısını almaq üçün işıq əks etdirən geyim məmulatı.

11 - bayram bəzəkləri üçün işıq girlyandaları; digər siniflərə daxil edilməmiş lampalar; digər siniflərə daxil edilməmiş fənərlər; dekorativ fənərlər.

14 - bijuteriya, o cümlədən üzük, sırğalar, boyunbağlar, asqılar, dekorativ asqılar, klipslər, muncuqlar, bilərziklər, zəncirlər, taclar, paltar yaxası üçün sancaqlar; dekorativ sancaqlar; yarıqiyətli daşlar; paltar yaxası üçün dekorativ sancaqlar; saatlar; saat üçün qılaflar; açar üçün saxlayıcılar (açarlar və breloklar üçün həlqələr); açarlar üçün saxlayıcılar üçün breloklar; breloklar; pirsinq üçün bəzəklər, o cümlədən həlqələr, ştiftlər; gümüş; bəzək əşyaları üçün mücrülər; uşaqlar üçün zərgərlik məmulatı.

16 - əmtəələrin qablaşdırılması üçün kağız və ya plastik torbalar (zərflər, paketlər); qablaşdırma üçün kağız və ya plastik torbalar (zərflər, qovluqlar); kağız paketlər; kağız çantalar; hədiyyə üçün kağızdan və ya plastikdən paketlər; ümumi tətbiq üçün plastik paketlər; qablaşdırma üçün viskoz vərəqlər; qablaşdırma üçün bərpa edilmiş sellülozdan hazırlanmış vərəqlər; qablaşdırma və ya bükmə üçün qabarcıqlı plastik vərəqlər; qablaşdırma üçün plastik plyonka, qablaşdırma kağızı; kağızdan və ya kartondan qablaşdırma (yastıqlama, içlik) materialları; kağız və ya karton qutular; kağız və ya plastikdən hədiyyəlik qablaşdırma; aparılan yemək üçün kağız və ya plastik konteynerlər; dəftərxana ləvazimatı; məktəb ləvazimatı (dəftərxana malları); masaüstü orqanayzerlər; dəftərxana istifadəsi üçün orqanayzerlər; fərdi orqanayzerlər (dəftərxana malları); digər siniflərə daxil edilməmiş kağız; posterlər; xırda tabaşirlər; yazı üçün tabaşir; məktəblər və evlər üçün lövhələr; köçürmə şəkillər; stikerlər; sənədlər üçün üzülük (dəftərxana malları); yapma üçün materiallar; rəngləmə kitablar; açıqcalar; sosial ünsiyyət üçün istifadə edilən xüsusi kartlar, açıqcalar; papye-maşe fiqurlar (heykəlciklər); kağız fiqurlar; kağız kaşpolar; kağız, karton və ya plastik nişanlar; kağız, karton və ya plastik beyclər; masaüstü kağız cığırılar; kağız salfetlər; birdəfəlik yeməlxana salfetləri (kağızdan və ya sellülozdan); maki-

yajın götürülməsi üçün kağız salfetlər; dirnaqlakının götürülməsi üçün kağız salfetlər; əyləncə gecələri üçün kağızdan hazırlanmış dekorativ girlandiyalar; fotosəkillər üçün çərçivələr; şəkillər üçün çərçivələr; kağız burun yaylıqları; uşaqlar üçün kağız döşlüklər; kağızdan tiaralar və taclar; gündəliklər; cib üçün qeyd kitabçaları; kağızdan bayram bəzəkləri, ağacdan hazırlanmış bəzəklər istisna olmaqla.

17 - rezin və plastik qablaşdırma (yastıqlama, içlik) materialları; qablaşdırılması üçün rezin kisələr (zərflər, paketlər).

18 - portmonelər; vizit qabları; çətirlər; pulqabılar; yol dəstləri (dəri qalantereya); rannetslər; dəri kəmərlər; ryukzaklar; kiçik ryukzaklar; digər siniflərə daxil edilməmiş çantalar; kosmetika saxlanması üçün çantalar; açarları saxlamaq üçün çantalar; çimərlik çantaları; digər siniflərə daxil edilməmiş idman çantaları; turist çantaları; təsərrüfat çantaları; məktəb çantaları; boş satılan kosmetika qabları; yol sandıqları; çamadanlar; açarlar üçün futlyarlar; fiberdən hazırlanmış qutular; səyahət üçün şlyapa qutuları; dəridən və ya dəri-kartondan qutular; tualet ləvazimatı üçün boş nesesslər; uşaq gəzdirmək üçün kenquru çantalar; ev heyvanları üçün geyimlər.

20 - mebel; rəsmlər üçün haşiyələr; güzgülər; uşaq çarpayıları; beşiklər; digər siniflərə daxil olmayan masalar; rəsmlər üçün baqetlər; uşaqlar üçün bələk dəyişdirilməsi üçün masalar; uşaq çarpayıları üçün qoruyucu bəmperlər; mebel üçün qoruyucu bəmperlər; körpənin bələnməsi üçün altlıq parça; uşaq çarpayıları üçün bortlar (mebel); digər siniflərə daxil edilməmiş zənbillər; yeni doğulmuş uşaqları daşımaq üçün zənbillər; məhsul daşınması üçün hörmə məhsullar (qutular, səbətlər); digər siniflərə daxil edilməmiş qutular; plastik hədiyyə qutuları; nəqliyyat və saxlama üçün plastik qutular; paltar üçün asılqanlar; duş pərdələri üçün qarmaqlar; pərdələr üçün qarmaqlar; paltarlar üçün asılqanların metal olmayan qarmaqları; paltarlar üçün metal olmayan qarmaqlar; çantalar üçün metal olmayan qarmaqlar; yastıqlar; plankalardan ibarət daxili ştorlar; parçadan hazırlanmış pəncərə ştorları; vanna otaqları üçün kosmetika qutuları; uşaq çarpayıları üçün bortların qılafları; soyuq tökülmüş qatranından fiqurlar; sümükədən, fil sümü-

yündən, gipsdən, plastikdən, mumdan və ya ağacdən fiqurlar; açarlar üçün lövhələr; açarlar üçün dolabçalar; açarlar üçün ayrıla bilən metal olmayan həlqələr; ağaclar üçün hazırlanmış bəzəklərdən başqa plastikdən hazırlanmış bayram bəzəkləri.

21 - ev və ya mətbəx əşyaları və ya qablar; qidanın istilik ilə emalı üçün qablar; yemək hazırlanması üçün qablar; içkilər üçün qablar; qida məhsulları üçün məişət konteynerləri; boşqablar üçün altlıqlar (süfrə avadanlığı); digər siniflərə daxil edilməmiş süfrə avadanlığı; bıçaq, çəngəl, qaşığıq istisna olmaqla süfrə alətləri; içki üçün butulkalar; həcmli mətbəx qabları; həcmli şüşə qablar; həcmli istilik izolyasiya qabları; ədviyyat üçün cihazlar; kağızdan və tekstildən hazırlanmışlar istisna olmaqla, qrafinlər üçün altlıqlar; menyu üçün dayaqlar; masanın üstünün düzülməsi üçün bıçaq altlıqlar; qablar və boşqablar üçün altlıqlar; bıçaq altlıqları; masa salfetləri üçün altlıqlar; stəkanlar üçün altlıqlar; isti yeməklər üçün altlıqlar; buxur çubuqları üçün altlıqlar; tualet ləvazimatı üçün nesesserlər; gözlüklər üçün salfetlər; ev təsərrüfatı üçün əlcəklər; kağıdan düzəldilmişlər istisna olmaqla, kaşpolar; çini, keramika, saxsı, qab və ya şüşə fiqurlar, heykəlciklər; tutqaclar; çinidən, keramikadan, saxsıdan və ya şüşədən bədii məmulat; çinidən, keramikadan, saxsıdan və ya şüşədən büstlər; vazalar; çinidən xüsusi təyinatı olmayan çin məmulatı; çinidən, keramikadan, saxsıdan və ya şüşədən heykəllər; salfetlər üçün halqalar; dəsmallar üçün halqalar; paltar fırçaları; süpürmə üçün fırçalar; paltar yuma üçün fırçalar; mətbəx fırçaları; ayaqqabı fırçaları; məişət məqsədləri üçün süngərlər; məişət məqsədləri üçün fırçalar; qaş üçün fırçalar; dırnaqlar üçün fırçalar; kirpiklər üçün fırçalar; məişət dozatorları; sabun qabları; tualet süngərləri; sabun saxlayıcılar; tualet kağızı dispenserləri; vantuzlar; dəsmallar üçün həlqə və üfqi çubuqlar şəklində asılqanlar; paltar dartmaq üçün asılqanlar; makiyaj üçün süngərlər; makiyaj üçün fırçalar; təsərrüfat məişət zənbilləri; hamam ləvazimatının, paltarların saxlanması üçün zənbillər; əşyaların, paltarların saxlanması üçün qutular; məişət qutuları; şüşə qutular; şamdanlar; kosmetika üçün məişət ləvazimatı predmetləri; tualet üçün məişət ləvazimatı predmetləri; pudra və ənlik üçün puf-

lar; saç daraqları; saç fırçaları; makiyaj üçün aplikatorlar; bıçaqlar, çəngəllər və qaşıqlar istisna olmaqla, plastik qablar və süfrə alətləri; rezin məişət əlcəkləri; ağac bəzəkləri istisna olmaqla, keramika və ya çini bayram bəzəkləri; ənlik üçün fırçalar; bıçaq, çəngəl, qaşığıq istisna olmaqla süfrə alətləri və qablar; rezin məişət əlcəkləri; keramikadan və ya çinidən hazırlanmış bayram bəzəkləri, ağaclar üçün hazırlanmış bəzəklərdən başqa; kirşan üçün fırçalar.

22 - lifli doldurucu; iç doldurucu kimi puf; iç doldurucu kimi quş lələyi; iç doldurucu kimi yun; iç doldurucu kimi və ya döşəmə kimi pambıq; yataq dəsti doldurmaq üçün lələk; rezin, kağız və ya plastikdən başqa, iç doldurucu materiallar; poliefir lifdən iç doldurucu.

24 - yataq camaşır; uşaq yataq camaşır; yeni doğulmuşlar üçün yataq camaşır; kağızdan düzəldilmişlərdən başqa, dəsmallar; yeni doğulmuşlar üçün dəsmal; yataq örtükləri; pledlər; döşək örtükləri; çarpayılı pərdələr; yorğan üzlükləri; yastıq üzlükləri; divan yastıqları üçün üzlüklər; tualet qapaqları üçün parça örtüklər; mebel örtükləri; toxuculuq və plastik materiallardan ştorlar; vanna otağı üçün ştorlar; kağızdan hazırlanmışlardan başqa, süfrələr; müşənbə süfrələr; şüşə qabları silmək üçün salfetlər (dəsmallar); makiyajı götürmək üçün toxuma salfetləri; tekstil kosmetik salfetlər; süfrə qab dəstlərinin altı üçün toxuma salfetləri; yemək masası üçün toxuma salfetlər; masalar üçün toxuma payəndazlar; mətbəx üçün toxuma məhsulları; yataq kisələri; yeni doğulmuşlar üçün zərflər; ədyal; körpələr üçün parça bezlər.

25 - paltar; ayaqqabı; baş geyimləri; ev üçün paltar; yatmaq üçün paltar; idman paltar; hamilə qadınlar üçün paltar; uşaq paltar; yeni doğulmuşlar üçün paltar; islanmayan paltar; su keçirməyən paltar; maskarad paltar; çimərlik üçün paltar; ənənəvi yapon paltar; rəqs üçün paltar; alt paltarları; təri absorbsiya edən alt paltarları; termo alt paltarları; təkbarmaqlı əlcəklər; qalstuklar; asot qalstukları; kaşnelər; əlcəklər (paltar); boyun yaylıqları; kəmərlər (paltar); paltar üçün belliklər; kolqotkalar; corablar; uzun corablar; şərflər; papaqlar; baş üçün sarğılar (paltar); çimərlik şlyapaları; duş üçün papaqlar; yeni doğulmuş uşaq üçün cehiz (geyim); cutqular; xaçsuyuna çəkilmək üçün köynəklər; uşaq

döşlükləri, kağızdan hazırlanmışlardan başqa; dizliklər; qumluqlar (geyim); kiquurmlar (maskarad kostyumları); yuxu üçün maskalar; bellik pulqabılar (paltar); boyun üçün məktəb bantları; kimono; idman ayaqqabıları; ev üçün ayaqqabı; çimərlik üçün ayaqqabı; rəqs üçün ayaqqabı; tərliklər; bu sinfə daxil olan geyim, ayaqqabı, baş geyimi hissələri; bu sinfə daxil olan geyim, ayaqqabı, baş geyimi üçün aksesuarlar; önlüklər.

26 - saç tutqacları; saç sancaqları; saç üçün bəzək əşyaları; saç üçün halqalar; saç üçün şpilkalar; saç üçün rezinlər; saç üçün torlar; saç üçün bantlar; saç üçün lentlər; zərgerlik məmulatı istisna olmaqla broşlar; süni qrilyandalar; ayaqqabı üçün bəzəklər; paltar üçün bəzəklər; baş geyimləri üçün bəzəklər; ayaqqabı bağları; zərgerlik məmulatı və açarlar üçün istisna olunmaqla breloklar; çantalar üçün breloklar; tikiş və əl işləri üçün ləvazimat qutuları; paltar üçün bağlar; çantalar üçün brelok şəklində asqılar; geyimlərin üzərinə tikilən nişanlar, o cümlədən şevronlar; applikasiyalar qalantereya məmulatı); tikmə məmulatı; pariklər; tikiş dəstləri; kağızdan düzəldilmişlər istisna olmaqla, nişanlar; dekorativ lentlər; süni çiçəklər; taxma bıqlar; taxma saqqallar; əl alətləri istisna olmaqla, kirpiklər üçün biqudilər; əl alətləri istisna olmaqla biqudilər.

27 - xalçalar; digər siniflərə daxil olmayan kiçik xalçalar; hamam üçün kiçik xalçalar.

28 - oyunlar; oyuncaqlar; gimnastik və idman malları; yolka üçün bəzək əşyaları; yolka üçün şamdanlar; maskarad üz maskaları və ya kotilyon maskaları.

35 - reklam; biznesin idarə edilməsi; biznes sahəsində inzibati fəaliyyət; ofis xidməti; id-xal-ixrac agentlikləri; reklamın yerləşdirilməsi üçün sahələrin icarəsi; malların nümayişi; mal və xidmətlərin seçimində istehlakçılara kommersiya məlumatı və tövsiyələr verilməsi; reklamın maketlənməsi; kommersiya və ya reklam məqsədi ilə sərğilərin təşkili; reklam məqsədləri üçün moda nümayişlərinin təşkili; kommersiya və ya reklam məqsədilə ticarət yarmarkalarının təşkili; vitrinlərin tərtibatı; reklam materiallarının tərtibatı; kommersiya vasitəçiliyi; mal və xidmət alıcılarının və satıcılarının onlayn satış üçün yerlə təmin edilməsi/mal və xidmət alıcılarının və satıcılarının onlayn ticarət platformaları ilə təmin edilməsi; pərakəndə satış məqsədi ilə bütün

media vasitələrində malların təqdimatı; hərəcə satış; üçüncü tərəflər üçün satışların təşviqi; internet vasitəsilə malların ticarəti də daxil olmaqla pərakəndə və topdan satış xidmətləri; internet mağazaların xidmətləri; internet vasitəsilə ticarət də daxil olmaqla, geyim, ayaqqabı, baş geyimləri mağazaları, ev üçün mallar mağazaları, uşaq malları mağazaları tərəfindən göstərilən pərakəndə satış və topdan satış xidmətləri; idman tədbirlərinə sponsorluq yolu ilə mal və xidmətlərin təşviqi; reklam filmlərinin istehsalı; reklam materiallarının icarəsi; reklam lövhələrinin icarəsi; ticarət avtomatlarının kirayəsi; ticarət stendlərin kirayəsi/ticarət dayaqlarının kirayəsi; reklam mətnlərinin dərc edilməsi; nümunələrin yayılması; reklam materiallarının göndərmə ilə yayılması; kompüter şəbəkələrində interaktiv reklam; xarici reklam; telemarketing; üçüncü tərəflər üçün mal və xidmətlər üçün kommersiya lisenziyalarının idarə edilməsi; üçüncü tərəflər üçün xərclərin kompensasiyası proqramlarının idarə edilməsi; malların reklamı və ya təşviqi üçün manekençilərin xidmətləri; hədiyyə siyahılarının tərtibi üzrə xidmətlər; qiymətlərin müqayisəsi üzrə xidmətlər; üçüncü tərəflər üçün təchizat xidmətləri (satılma və sahibkarların mallarla təmin edilməsi); subpodratçı xidmətlər (kommersiya yardımı); satışların irəlilədilməsi üçün axtarışın optimallaşdırılması sahəsində xidmətlər.

(591) черный, красный

(511) 02 - красители для обуви; покрытия защитные водоотталкивающие (краски).

05 - подгузники (детские пеленки); трусы-подгузники детские; салфетки влажные дезинфицирующие.

06 - крючки-вешалки для одежды металлические; корзины металлические; коробки декоративные из недорогих металлов; коробки металлические; подносы металлические из недорогих металлов; украшения праздничные из недорогих металлов, кроме украшений для деревьев.

08 - приборы столовые (ножи, вилки и ложки), в том числе одноразовые; ножи бытовые; ножи для творческого досуга; ножи консервные неэлектрические; ножи, не включенные в другие классы; пилочки для ногтей; щипчики для загибания

ресниц; бигуди (ручные инструменты); пинцеты для выщипывания бровей; пинцеты эпиляционные; фартуки для инструментов.

09 - очки солнцезащитные; чехлы для очков; футляры для очков; цепочки для очков; очки для плавания; очки для подводного плавания; маски для плавания; маски для подводного плавания; чехлы для телефонов; чехлы для смартфонов; чехлы для планшетных компьютеров; чехлы для переносных компьютеров; сумки для переноски компьютеров; сумки для переноски планшетных компьютеров; часы песочные; компакт-диски; наушники; колонки; шнуры для мобильных телефонов; кабели для зарядки телефонов; ленты измерительные; кабели электрические; кабели для передачи электрических и оптических сигналов; устройства зарядные; аккумуляторы для зарядки; носители информации цифровые; компьютеры планшетные; телефоны; смартфоны; фотоаппараты; крышки защитные для штепсельных розеток; изделия светоотражающие для ношения с целью предупреждения несчастных случаев.

11 - гирлянды световые для праздничных декораций; лампы, не включенные в другие классы; фонари, не включенные в другие классы; фонари декоративные.

14 - бижутерия, в том числе кольца, серьги, колье, броши, подвески, подвески декоративные, клипсы, бусы, браслеты, цепи, короны, значки на лацканы; булавки декоративные; камни полудрагоценные; декоративные значки на лацканы; часы; чехлы для часов; держатели для ключей (кольца для ключей с брелоками); брелоки для держателей для ключей; подвески в виде брелоков для ключей; брелоки; украшения для пирсинга, в том числе кольца, штифты; серебро; шкатулки для украшений; изделия ювелирные для детей.

16 - мешки (конверты, пакеты) бумажные или пластиковые для упаковки товаров; мешки (конверты, пакеты) для упаковки бумажные или пластмассовые; пакетики бумажные; сумки бумажные; пакеты подарочные из бумаги или пластика; пакеты пластиковые общего применения; листы вискозные для упаковки; листы из восста-

новленной целлюлозы для упаковки; листы пузырчатые пластмассовые для упаковки или расфасовки; пленки пластмассовые для упаковки; бумага упаковочная; материалы упаковочные (прокладочные, набивочные) из бумаги или картона; коробки бумажные или картонные; упаковка подарочная бумажная или пластиковая; контейнеры для еды на вынос бумажные или пластиковые; принадлежности канцелярские; принадлежности школьные (канцелярские товары); органайзеры настольные; органайзеры для канцелярского использования; органайзеры персональные (канцтовары); бумага, не включенная в другие классы; постеры; мелки; мел для письма; доски для школы и дома; картинки переводные; наклейки; обложки для документов (канцтовары); материалы для лепки; книжки-раскраски; открытки; специальные карточки, открытки, используемые для социального общения; фигурки (статуэтки) из папье-маше; фигурки бумажные; кашпо бумажные; значки бумажные, картонные или пластиковые; бэйджи бумажные, картонные или пластиковые; дорожки настольные бумажные; салфетки бумажные; салфетки столовые одноразовые (из бумаги или целлюлозы); салфетки бумажные для снятия макияжа; салфетки бумажные для снятия лака для ногтей; гирлянды декоративные из бумаги для вечеринок; рамки для фотографий; рамки для картин; платки носовые бумажные; нагрудники детские бумажные; тиары и короны из бумаги; ежедневники; книжки записные карманные; украшения праздничные из бумаги, кроме украшений для деревьев.

17 - материалы упаковочные (прокладочные, набивочные) резиновые или пластмассовые; мешки (конверты, пакеты) резиновые для упаковки.

18 - бумажники; визитницы; зонты; кошельки; наборы дорожные (кожгалантерея); ранцы; ремешки кожаные; рюкзаки; рюкзаки; сумки, не включенные в другие классы; сумки для хранения косметики; сумки для хранения ключей; сумки пляжные; сумки спортивные, не включенные в другие классы; сумки туристские; сумки хозяйственные; сумки школьные; косметички, продаваемые пустыми; сумки до-

рожные; чемоданы; футляры для ключей; коробки из фибры; коробки шляпные для путешествий; коробки из кожи или кожкартона; несессеры для туалетных принадлежностей незаполненные; сумкикенгуру для ношения детей; одежда для домашних животных.

20 - мебель; обрамления для картин; зеркала; кровати детские; колыбели; столы, не включенные в другие классы; багеты для картин; столы детские пеленальные; бамперы защитные для детских кроваток; бамперы предохраняющие для мебели; подстилки для пеленания детей; бортики для детских кроватей; ширмы (мебель); корзины, не включенные в другие классы; корзины-переноски для новорожденных; изделия плетеные (короба, корзины) для транспортировки продуктов; коробки, не включенные в другие классы; коробки для подарков пластиковые; коробки пластмассовые для транспортировки и хранения; вешалки для одежды; крючки для душевых штор; крючки для занавесей; крючки вешалок для одежды неметаллические; крючки для одежды неметаллические; крючки для сумок неметаллические; подушки; шторы внутренние из планок; шторы оконные из ткани; косметички для ванн; чехлы для бамперов для детской кровати; чехлы для бортиков детской кровати; фигурки из смолы холодного литья; фигурки из кости, слоновой кости, гипса, пластика, воска или дерева; доски для ключей; шкафчики для ключей; кольца разъемные для ключей неметаллические; украшения праздничные из пластика кроме украшений для деревьев.

21 - домашняя или кухонная утварь или посуда; посуда для тепловой обработки пищи; посуда для приготовления пищи; посуда для напитков; контейнеры для пищевых продуктов бытовые; подставки для блюд (столовая утварь); утварь столовая, не включенная в другие классы; приборы столовые за исключением ножей, вилок, ложек; бутылки для питья; емкости кухонные; емкости стеклянные; емкости термоизоляционные; приборы для специй; подставки для графинов, за исключением бумажных или текстильных; подставки для меню; подставки для ножей для сервировки стола; подставки для блюд и тарелок;

лок; подставки под столовые приборы; подставки под столовые сал-фетки; подставки под стаканы; подставки под горячие блюда; подставки для ароматических палочек; несессеры для туалетных принадлежностей; салфетки для очков; перчатки для домашнего хозяйства; кашпо, за исключением бумажных; фигуры, статуэтки из фарфора, керамики, фаянса или стекла; прихватки; изделия из фарфора, керамики, фаянса или стекла художественные; бюсты из фарфора, керамики, фаянса или стекла; вазы; безделушки китайские из фарфора; статуи из фарфора, керамики, фаянса или стекла; кольца для салфеток; кольца для полотенец; щетки для одежды; щетки для подметания; щетки для стирки; щетки кухонные; щетки обувные; губки для хозяйственных целей; щетки для бытовых целей; щеточки для бровей; щеточки для ногтей; щеточки для ресниц; дозаторы бытовые; мыльницы; губки туалетные; держатели для мыла; диспенсеры туалетной бумаги; вантузы; вешалки в виде колец и переключателей для полотенец; вешалки для растягивания одежды; губки для макияжа; кисточки для макияжа; корзины бытовые; корзины хозяйственные бытовые; корзины для хранения банных принадлежностей, одежды; коробки для хранения вещей, одежды; ящики бытовые; ящики стеклянные; подсвечники; предметы домашней утвари для косметики;

22 - наполнитель волокнистый; пух в качестве набивки; перо для набивки; шерсть для набивки; вата для набивки или обивки; перо для набивки постельных принадлежностей; набивка из материалов, иных чем резина, бумага или пластик; набивка из полиэфирных волокон.

24 - белье постельное; белье постельное детское; белье постельное для новорожденных; полотенца, за исключением бумажных; полотенца для новорожденных; покрывала; пледы; наматрасники; подзоры для кроватей; чехлы для одеял; чехлы для подушек; чехлы для диванных подушек; чехлы для крышек туалетов тканевые; чехлы для мебели; шторы из текстильного и пластического материалов; шторы для ванной; скатерти, за исключением бумажных; скатерти клеенчатые;

салфетки для протирания стеклянной посуды (полотенца); салфетки для снятия грима текстильные; салфетки косметические текстильные; салфетки под приборы текстильные; салфетки столовые текстильные; дорожки для столов текстильные; изделия текстильные для кухни; мешки спальные; конверты для новорожденных; одеяла; пеленки тканевые для младенцев.

25 - одежда; обувь; головные уборы; одежда для дома; одежда для сна; спортивная одежда; одежда для беременных; одежда детская; одежда для новорожденных; одежда непромокаемая; одежда водонепроницаемая; одежда маскарадная; одежда для пляжа; одежда традиционная японская; одежда для танцев; белье нижнее; белье нижнее, абсорбирующее пот; термобелье; варежки; галстуки; аскотские галстуки; кашне; перчатки (одежда); платки шейные; ремни (одежда); пояса для одежды; колготки; носки; чулки; шарфы; шапки; повязки для головы (одежда); шапочки купальные; шапочки для душа; приданое для новорожденного (одежда); чепчики; рубашки для крещения; нагрудники детские, за исключением бумажных; ползунки; песочники (детская одежда); кигуруми (костюмы маскарадные); маски для сна; пояса-кошельки (одежда); банты школьные на шею; кимоно; обувь спортивная; обувь для дома; обувь для пляжа; обувь для танцев; стельки; части одежды, обуви, головных уборов, включенные в данный класс; аксессуары для одежды, обуви, головных уборов, включенные в данный класс; фартуки.

26 - зажимы для волос; заколки для волос; изделия декоративные для волос; обручи для волос; шпильки для волос; резинки для волос; сетки для волос; банты для волос; ленты для волос; броши, кроме ювелирных изделий; гирлянды искусственные; украшения для обуви; украшения для одежды; украшения для головных уборов; шнурки для обуви; брелочки, не для ювелирных изделий и ключей; брелочки для сумок; коробки для принадлежностей для шитья и рукоделия; шнуры для одежды; подвески в виде брелоков для сумок; знаки нашивные на одежду, в

том числе шевроны; аппликации (изделия галантерейные); изделия вышитые; парики; наборы для шитья; значки, кроме бумажных; ленты декоративные; цветы искусственные; усы накладные; бороды накладные; бигуди для ресниц, за исключением ручных инструментов; бигуди, за исключением ручных инструментов.

27 - ковры; коврики, не включенные в другие классы; коврики для ванной.

28 - игры; игрушки; гимнастические и спортивные товары; елочные украшения; подсвечники для новогодних елок; маски для лица маскарадные или маски котильон.

35 - реклама; менеджмент в сфере бизнеса; деятельность административная в сфере бизнеса; служба офисная; агентства по импорту-экспорту; аренда площадей для размещения рекламы; демонстрация товаров; информация и советы коммерческие потребителям в области выбора товаров и услуг; макетирование рекламы; организация выставок в коммерческих или рекламных целях; организация показов мод в рекламных целях; организация торговых ярмарок в коммерческих или рекламных целях; оформление витрин; оформление рекламных материалов; посредничество коммерческое; предоставление места для онлайн-продаж покупателям и продавцам товаров и услуг / предоставление торговых интернет-площадок покупателям и продавцам товаров и услуг; презентация товаров на всех медиасредствах с целью розничной продажи; продажа аукционная; продвижение продаж для третьих лиц; услуги розничных и оптовых продаж, включая торговлю товарами через интернет; услуги интернет-магазинов; услуги розничных и оптовых продаж, включая торговлю через интернет, оказываемые магазинами одежды, обуви, головных уборов, магазинами товаров для дома, магазинами товаров для детей; продвижение товаров и услуг через спонсорство спортивных мероприятий; производство рекламных фильмов; прокат рекламных материалов; прокат рекламных щитов; прокат торговых автоматов; прокат торговых стендов / прокат торговых стоек; публикация рекламных текстов; распространение образцов; рас-

пространение рекламных материалов; рассылка рекламных материалов; реклама интерактивная в компьютерной сети; реклама наружная; телемаркетинг; управление коммерческое лицензиями на товары и услуги для третьих лиц; управление коммерческое программами возмещения расходов для третьих лиц; услуги манекенщиков для рекламы или продвижения товаров; услуги по составлению перечня подарков; услуги по сравнению цен; услуги снабженческие для третьих лиц (закупка и обеспечение предпринимателей товарами); услуги субподрядные (коммерческая помощь); услуги по поисковой оптимизации продвижения продаж.

(111) N 2021 0172
(151) 22.02.2021
(210) 2019 01368
(220) 24.07.2019
(181) 24.07.2029
(730) SMS Tobacco Trading, 28 Jala Teratai J4/3, Taman Indah Jaya, 36000 Teluk Intan, Perak, Malaysia (MY)
(540)

SLEVIN

(511) 34 - tütün; tütün məmulatlarının çəkilməsi üçün ləvazimatlar; kibrit; siqaretlər; siqaret qutuları; siqaret filtrləri; siqaret müştükləri; siqaret kağızı; papiros gilizinin tütünsüz hissələri; siqaret müştükləri üçün uc luqlar; tütün çubuqları; siqarillalar; siqarlar; külqabılar; alışqanlar.

(511) 34 - табак; курительные принадлежности; спички; сигареты; ящики для сигарет; фильтры для сигарет; мундштуки для сигарет; бумага сигаретная; части без табака папиросной гильзы; наконечники мундштуков для сигарет; трубки курительные; сигариллы; сигары; пепельницы; за жигалки.

(111) N 2021 0173
(151) 22.02.2021
(210) 2020 00099
(220) 22.01.2020
(181) 22.01.2030
(730) NSAR GENERAL TRADING (L.L.C), P.O.Box 171611-Dubai, United Arab Emirates (AE)
(540)



(511) 34 - tütün; tütün məmulatlarının çəkilməsi üçün ləvazimatlar; kibrit.

(511) 34 - табак; принадлежности для курения табачных изделий; спички.

(111) N 2021 0174
(151) 22.02.2021
(210) 2020 00868
(220) 31.05.2020
(181) 31.05.2030
(730) Bayer Consumer Care AG, Peter Merian-Str. 84, 4052 Basel, Switzerland (CH)
(540)

Релидипин

(511) 05 - əczaçılıq məhsulları və tibbi preparatlar.

(511) 05 - продукты фармацевтические и препараты медицинские.

(111) N 2021 0175
(151) 22.02.2021
(210) 2018 01405
(220) 13.12.2018
(181) 13.12.2028

(730) BMC OTOMOTİV SANAYİ VE TİCARET A.Ş., Oruç Reis Mahallesi Tem Otoyolu Atış Alanı Mevkii Tekstilkent Caddesi No:12 Koza Plaza A Blok 4.Kat No:1004 Esenler/ İstanbul Turkey (TR) (540)

PROCITY

(511) 12 - nəqliyyat vasitələri; quruda, suda və havada yerini dəyişən aparatlar; 12-ci sinfə daxil edilmiş bütün əmtəələr.

(511) 12 - транспортные средства; аппараты, перемещающиеся по земле, воде и воздуху; все товары, включенные в 12-ый класс.

**(111) N 2021 0176
(151) 22.02.2021
(210) 2019 01561
(220) 05.09.2019
(181) 05.09.2029
(730) Merck Sharp & Dohme Corp., One Merck Drive, Whitehouse Station, New Jersey 08889, USA (US)
(540)**

ZEMVETIS

(511) 05 - əczaçılıq preparatları.

(511) 05 - фармацевтические препараты.

**(111) N 2021 0177
(151) 22.02.2021
(210) 2019 01562
(220) 05.09.2019
(181) 05.09.2029
(730) Merck Sharp & Dohme Corp., One Merck Drive, Whitehouse Station, New Jersey 08889, USA (US)
(540)**

RECARBRIO

(511) 05 - əczaçılıq preparatları.

(511) 05 - фармацевтические препараты.

**(111) N 2021 0178
(151) 22.02.2021
(210) 2019 01384
(220) 30.07.2019
(181) 30.07.2029
(730) Vakko Holding A.Ş., Altunizade Mah. Kuşbakişı Cad. No:35 34667 Üsküdar İstanbul TÜRKİYE (TR)
(540)**



(511) 35 - ətriyyat məhsullarının, kosmetik vasitələrin, dezodorantların, sabunların, emal olunmamış və ya qismən emal olunmuş dərinin, heyvan dərilərinin, süni dərinin, qalın dərinin, astar üçün istifadə olunan dərinin, dəridən olan məhsulların, dəri imitasiyasının və ya bu sinfə daxil olunan predmetlərin daşınması üçün digər materialların, dəridən və ya qalın dəridən olan çantaların, bumajniklərin, qutuların və çamadanların, açarlar üçün futlyarların, çamadanların (baqaj), çamadanların, toxunma və ya toxunma olmayan toxuma parçaların, ev istifadəsi üçün nəzərdə tutulan digər siniflərə daxil edilməyən toxuma malların: pərdələrin, yataq örtüklərinin, döşəkağıllarının, yastıqüzlərinin, yorğanların, dəsmalların, bayraqların, vimpellərin,

toxuma parçalardan olan etiketlərin, bələmə yorğanlarının, geyimin, o cümlədən alt paltarının və xüsusi təyinatlı qoruyucu geyimdən başqa üst geyiminin, corabların, isti şərflərin, şalların, bandanaların (yaylıqların), boyun yaylıqlarının, kəmərlərin (geyim), ayaqqabının, tuflilərin, otaq tuflilərinin, səndəllərin, baş geyimlərinin, şlyapaların, sipərli kepkaların, beretlərin, kepkaların (baş geyimləri), araqçınların, krujevaların, naxış tikilmiş məmulatların, gipürün, festonların (naxış vurma), lentlərin (bafta məmulatları), lentlərin və tesmanın, geyim üçün bərkitmələrin, geyim üçün bağların, paltarın işarələnməsi üçün hərflərin və rəqəmlərin, tikilmiş emblemlərin, qiymətli metallardan olmayan taxma üçün nişanların, geyim üçün çiyinliklərin, geyim üçün düymələrin, geyim üçün ilgəklərin, geyim üçün ilgək-molniyaların, ayaqqabı üçün və kəmərlər üçün toqqaların, zərgərlik məmulatları və bijuteriya istisna olmaqla sancaqların, toxuma məhsullarının bəzədilməsi üçün yapışqan örtmələrin, iynələrin, tikiş iynələrinin, tikiş maşınları üçün iynələrin, toxuma və naxış vurma üçün iynələrin, iynədanların, iynələr üçün döşəkcələrin, süni güllərin, saçlar üçün sancaqların, saçlar üçün toqqaların, saçlar üçün bağların, qiymətli metallardan olmayan saçlar üçün dekorativ məhsulların pərakəndə və topdan satış üzrə xidmətlər; ətriyyat məhsullarının, kosmetik vasitələrin, dezodorantların, sabunların, emal olunmamış və ya qismən emal olunmuş dərinin, heyvan dərilərinin, süni dərinin, qalın dərinin, astar üçün istifadə olunan dərinin, dəridən olan məhsulların, dəri imitasiyasının və ya bu sinfə daxil olunan predmetlərin daşınması üçün digər materialların, dəridən və ya qalın dəridən olan çantaların, bumajniklərin, qutuların və çamadanların, açarlar üçün futlyarların, çamadanların (baqaj), çamadanların, toxunma və ya toxunma olmayan toxuma parçalarının, ev istifadəsi üçün nəzərdə tutulan digər siniflərə daxil edilməyən toxuma malların: pərdələrin, yataq örtüklərinin, döşəkağlarının, yastıqüzlərinin, yorğanların, dəsmalların, bayraqların, vimpellərin, toxuma parçalardan olan etiketlərin, bələmə yorğanlarının, geyimin, o cümlədən alt paltarının və xüsusi təyinatlı qoruyucu geyimdən başqa üst geyiminin, corabların, isti şərflərin, şalların, bandanaların

(yaylıqların), boyun yaylıqlarının, kəmərlərin (geyim), ayaqqabının, tuflilərin, otaq tuflilərinin, səndəllərin, baş geyimlərinin, şlyapaların, sipərli kepkaların, beretlərin, kepkaların (baş geyimləri), araqçınların, krujevaların, naxış tikilmiş məmulatların, gipürün, festonların (naxış vurma), lentlərin (bafta məmulatları), lentlərin və tesmanın, geyim üçün bərkitmələrin, geyim üçün bağların, paltarın işarələnməsi üçün hərflərin və rəqəmlərin, tikilmiş emblemlərin, qiymətli metallardan olmayan taxma üçün nişanların, geyim üçün çiyinliklərin, geyim üçün düymələrin, geyim üçün ilgəklərin, geyim üçün ilmələrin, ilgək-molniyaların, ayaqqabı üçün və kəmərlər üçün toqqaların, zərgərlik məmulatları və bijuteriya istisna olmaqla sancaqların, toxuma məhsullarının bəzədilməsi üçün yapışqan örtmələrin, iynələrin, tikiş iynələrinin, tikiş maşınları üçün iynələrin, toxuma və naxış vurma üçün iynələrin, iynədanların, iynələr üçün döşəkcələrin, süni güllərin, saçlar üçün sancaqların, saçlar üçün toqqaların, saçlar üçün bağların, qiymətli metallardan olmayan saçlar üçün dekorativ məhsulların onlayn pərakəndə və topdan satışı üzrə xidmətlər; üçüncü şəxslərin mənəfəti üçün mal çeşidinin bir yerdə toplanması (daşınma istisna olmaqla), bununla alıcılara həmin malların seçilməsi və alınması imkanının verilməsi.

(511) 35 - услуги по розничной и оптовой продаже изделий парфюмерных, средств косметических, дезодорантов, мыла, кожи необработанной или частично обработанной, шкур животных, кожи искусственной, кожи толстой, кожи, используемой для подкладки, изделий из кожи, имитации кожи или других материалов, предназначенных для переноски предметов, входящих в этот класс, сумок, бумажников, коробок и чемоданов из кожи или толстой кожи, футляров для ключей, чемоданов (багаж), чемоданов, тканых или нетканых текстильных тканей, текстильных товаров для домашнего использования, не включенных в другие классы: занавесок, покрывал постельных, простыней, наволочек, одеял, полотенец, флагов, вымпелов, этикеток из текстильных материалов, пеленальных одеял, одежды, в том числе белья нижнего и одежды верхней, кроме

защитной одежды особого назначения, носков, теплых шарфов, шалей, бандан (платки), платков шейных, поясов (одежда), обуви, туфель, туфель комнатных, сандалий, уборов головных, шляп, кепок с козырьками, беретов, кепок (головные уборы), тюбетеек, кружев, изделий вышитых, гипюра, фестонов (вышивка), лент (басонные изделия), лент и тесьмы, крепежных лент для одежды, шнуров для одежды, букв и цифр для маркировки белья, вышитых эмблем, значков для ношения, не из драгоценных металлов, наплечников для одежды, пуговиц для одежды, застежек для одежды, петель для одежды, застежек-молний, пряжек для обуви и для застежек для ремней, пряжек для обуви и ремней, булавок, за исключением ювелирных изделий и бижутерии, клейких накладок для украшения текстильных изделий, игл, игл швейных, игл для швейных машин, игл для вязания и вышивания, игольников, подушечек для игл, цветов искусственных, шпилек для волос, пряжек для волос, повязок для волос, декоративных изделий для волос, не из драгоценных металлов; услуги по розничной и оптовой продаже онлайн изделий парфюмерных, средств косметических, дезодорантов, мыла, кожи необработанной или частично обработанной, шкур животных, кожи искусственной, кожи толстой, кожи, используемой для подкладки, изделий из кожи, имитации кожи или других материалов, предназначенных для переноски предметов, входящих в этот класс, сумок, бумажников, коробок и чемоданов из кожи или толстой кожи, футляров для ключей, чемоданов (багаж), чемоданов, тканых или нетканых текстильных тканей, текстильных товаров для домашнего использования, не включенных в другие классы: занавесок, покрывал постельных, простыней, наволочек, одеял, полотенец, флагов, вымпелов, этикеток из текстильных материалов, пеленальных одеял, одежды, в том числе белья нижнего и одежды верхней, кроме защитной одежды особого назначения, носков, теплых шарфов, шалей, бандан (платки), платков шейных, поясов (одежда), обуви, туфель, туфель комнатных, сандалий, уборов головных, шляп, кепок с

козырьками, беретов, кепок (головные уборы), тюбетеек, кружев, изделий вышитых, гипюра, фестонов (вышивка), лент (басонные изделия), лент и тесьмы, крепежных лент для одежды, шнуров для одежды, букв и цифр для маркировки белья, вышитых эмблем, значков для ношения, не из драгоценных металлов, наплечников для одежды, пуговиц для одежды, застежек для одежды, петель для одежды, застежек-молний, пряжек для обуви и для застежек для ремней, пряжек для обуви и ремней, булавок, за исключением ювелирных изделий и бижутерии, клейких накладок для украшения текстильных изделий, игл, игл швейных, игл для швейных машин, игл для вязания и вышивания, игольников, подушечек для игл, цветов искусственных, шпилек для волос, пряжек для волос, повязок для волос, декоративных изделий для волос, не из драгоценных металлов; сведенный во едино ассортимент товаров для выгоды третьих лиц (исключая транспорт), предоставляя возможность покупателям выбора и покупки данных товаров.

(111) N 2021 0179

(151) 23.02.2021

(210) 2019 01910

(220) 29.10.2019

(181) 29.10.2029

(730) İsmayilov Piriş Məmməd oğlu,
AZ 7000, Naxçıvan MR, Naxçıvan şəhəri,
Atabəylər ev 9, mən.15 (AZ)

(540)



(526) Əmtəə nişanında "Fotomarket" söz işarəsi hüquqi mühafizə obyektı deyildir.

(591) yaşıl, qırmızı, qara, ağ

(511) 35 - reklam, biznes sahəsində menecment; biznes sahəsində inzibati fəaliyyət; ofis xidməti.

(526) В товарном знаке словесное обозначение “Fotomarket” не является объектом правовой охраны.

(591) zelenый, krasnyy, chernyy, belyy

(511) 35 - reklama; menedjment v sfere biznesa; administrativnaya deyatelnost v sfere biznesa; ofisnaya sluzhba.

(111) N 2021 0180

(151) 23.02.2021

(210) 2020 00201

(220) 03.02.2020

(181) 03.02.2030

(730) Məmmədov Ramil Əlabbas oğlu, AZ 6713, Babək rayonu, Zeynəddin (AZ)

(540)



(591) qara, bənövşəyi, boz

(511) 20 - mebel, güzgülər, şəkillər üçün çərçivələr.

35 - reklam, biznes sahəsində menecment; biznes sahəsində inzibati fəaliyyət; ofis xidməti.

(591) chernyy, fiolotovyy, seryy

(511) 20 - mebel, zerkala, ramy dlya kartin.

35 - reklama; menedjment v sfere biznesa; administrativnaya deyatelnost v sfere biznesa; ofisnaya sluzhba.

(111) N 2021 0181

(151) 23.02.2021

(210) 2020 00102

(220) 22.01.2020

(181) 22.01.2030

(730) Qədiyev Anar Elşad oğlu, AZ 1049, Bakı şəh., Suraxanı rayonu, Əmircan qəs., A. Rzayev küç., ev 573 (AZ)

(540)



(526) Əmtəə nişanında “SUSHI” söz işarəsi hüquqi mühafizə obyektidir.

(591) qırmızı, qara

(511) 43 - ərzaq məhsulları və içkilərlə təminatmə üzrə xidmətlər.

(526) В товарном знаке словесное обозначение “SUSHI” не является объектом правовой охраны.

(591) krasnyy, chernyy

(511) 43 - uslugy po snabjzeniyu produktami pitaniya i napitkami.

(111) N 2021 0182

(151) 23.02.2021

(210) 2020 00439

(220) 27.02.2020

(181) 27.02.2030

(730) Azərbaycan Respublikası Dövlət Gömrük Komitəsi Tibbi Xidmət İdaresinin Mərkəzi Hospitalı, AZ 1065, Bakı şəh., Yasamal rayonu, Kazım Kazımzadə küç., ev 118 (AZ)

(540)



MƏRKƏZİ
GÖMRÜK HOSPİTALI

(526) Əmtəə nişanı elementlərinə ayrı-ayrılıqda hüquqi mühafizə verilmədən bütövlüklə qorunur.

(511) 44 - tibbi xidmətlər.

(526) Товарный знак охраняется в целом без предоставления правовой охраны отдельным элементам.
(511) 44 - медицинские услуги.

(540)

(111) N 2021 0183

(151) 23.02.2021

(210) 2020 01501

(220) 28.08.2020

(181) 28.08.2030

(730) "CAN-PA" MMC, AZ 0115, Abşeron rayonu, Hökməli ŞTQ, Şamaxı şos., ev 14-cü km (AZ)

(540)



(526) Əmtəə nişanında təsviri hissədən başqa qalan işarələr hüquqi mühafizə obyektidir.

(591) qırmızı, sarı, göy

(511) 35 - əmtəələrin topdan və pərakəndə satışı üzrə xidmətlər (mağaza xidmətləri); reklam; biznes sahəsində menecment; biznes sahəsində inzibati fəaliyyət.

(526) В товарном знаке кроме изображительной части оставшиеся обозначения не являются объектом правовой охраны.

(591) красный, желтый, синий

(511) 35 - услуги по розничной и оптовой продаже товаров (магазинные услуги), реклама; менеджмент в сфере бизнеса; административная деятельность в сфере бизнеса.

(111) N 2021 0184

(151) 23.02.2021

(210) 2020 01851

(220) 23.10.2020

(181) 23.10.2030

(730) "Bazarstore" MMC, AZ 1025, Bakı şəh., Xətai rayonu, Babək pr., ev 1129 (AZ)



(526) Əmtəə nişanında "ultra" söz işarəsi hüquqi mühafizə obyektidir.

(591) qırmızı, ağ, göy, açıq göy, mavi, boz

(511) 03 - ağartma üçün preparatlar və yuma üçün digər maddələr; təmizləmə, cilalama, yağsızlaşdırma və abraziv emal üçün preparatlar; sabunlar; ətriyyat məmulatları, efir yağları, kosmetika, saç üçün losyonlar; diş tozları və pastaları.

35 - 03-cü sinifdə göstərilən malların satışı.

(526) В товарном знаке словесное обозначение "ultra" не является объектом правовой охраны.

(591) красный, белый, синий, светло-синий, голубой, серый

(511) 03 - препараты для отбеливания и прочие вещества для стирки; препараты для чистки, полирования, обезжиривания и абразивной обработки; мыла; парфюмерные изделия, эфирные масла, косметика, лосьоны для волос; зубные порошки и пасты.

35 - продажа товаров, указанных в 03-ем классе.

(111) N 2021 0185

(151) 23.02.2021

(210) 2020 01587

(220) 15.09.2020

(181) 15.09.2030

(730) Joint stock company "GRINDEKS", 53 Krustpils St., Riga, LV-1057, Latvia (LV)

(540)

SOMNOL

(511) 05 - əczaçılıq preparatları.

(511) 05 - фармацевтические препараты.

(111) N 2021 0186

(151) 23.02.2021

(210) 2020 00526

(220) 02.03.2020

(181) 02.03.2030

(730) VIVO MOBILE COMMUNICATION

CO., LTD., 283#, BBK Road, Wusha,

Chang'an, Dongguan, Guangdong, China

(CN)

(540)

vivo

(511) 09 - verilənlərin emalı aparatları; fərdi rəqəmsal assistentlər; zinət əşyaları şəklində telekomunikasiya aparatları; mobil telefonlar üçün yüklənəbilən proqram təminatı əlavələri; planşet kompüterləri; sensor ekranlı interaktiv terminallar; smart eynəklər; smart saatlar; sensor ekranlar üçün qələmlər; taxıla və ya geyinilə bilən kompüterlər; üz tanıma aparatları; naviqasiya alətləri; Qlobal Pozisiya Sistemləri (GPS) aparatları; smartfonlar; mobil telefonlar; mobil telefon qayıqları; taxıla və ya geyinilə bilən hərəkətlik izləyiciləri; mobil telefon örtükləri; mobil telefon keysləri; mobil telefon ekranları üçün uyğunlaşdırılmış qoruyucu örtüklər; geyilə bilən smartfonlar; mobil telefonlar üçün uyğunlaşdırılmış dayaqqlar; səsucaldanlar üçün korpuslar; simsiz dinamiklər; qulaqlıqlar; simsiz qulaqlıqlar; mobil telefonlar üçün qulaqcıqlar; smartfonlar üçün simsiz qulaqlıqlar; smartfon aksesuarı kimi istifadə edilən selfi çubuqları; selfi linzalar; USB naqillər; mobil telefonlar üçün USB naqilləri; qidalanma adapterləri; elektrikli batareyalar; güc yükləmə cihazları; akkumulyatorlar; simsiz güc yükləmə cihazları; mobil telefonlar üçün batareya cihazları;

smart qulaqcıqlar; smart qulaqlıqlar; intellektual qulaqcıqlar; intellektual qulaqlıqlar; genişlənmiş reallıq eynəkləri; genişlənmiş reallıq qarniturları; başa taxılan genişlənmiş reallıq ekranları; virtual reallıq eynəkləri; virtual reallıq qarniturları; virtual reallıq əlcəkləri; virtual reallıq üçün aparat təminatı; virtual və genişlənmiş reallıq üçün proqram təminatı; smart dinamiklər; süni intellekt dinamikləri; smart televizorlar; noutbuk kompüterlər; kompüterlər; mobil telefonlar üçün ekranlar; nəqliyyat vasitələrində istifadə üçün mobil telefon dayaqqları; pover banklar; smart qolbaqlar; bədən yağını ölçən tərəzilər; bədən kütləsi analizatorları ilə tərəzilər; çiplər (inteqrallaşdırılmış sxemlər); elektron çiplər.

(511) 09 - устройства для обработки информации; персональные цифровые помощники (КПК); телекоммуникационное устройство в виде ювелирных изделий: загружаемые программные приложения для мобильных телефонов; планшетные компьютеры; интерактивные терминалы с сенсорным экраном; смарт-очки; смарт-часы; ручки для сенсорных экранов; носимые компьютеры; устройства распознавания лица; приборы и инструменты навигационные; аппараты глобальной системы позиционирования (GPS); смартфоны; мобильные телефоны; шнуры для мобильных телефонов; носимые трекеры активности; чехлы для сотовых телефонов; кейсы для мобильных телефонов; защитные пленки, адаптированные для экранов мобильных телефонов; носимые смартфоны; подставки, адаптированные под мобильные телефоны; корпуса громкоговорителей; беспроводные колонки; наушники; наушники беспроводные; наушники для сотовых телефонов; беспроводные гарнитуры для смартфонов; селфи палочки используются как аксессуары для смартфона; USB-кабели; USB-кабели для мобильных телефонов; адаптеры питания; батареи электрические; зарядные устройства; аккумуляторы; беспроводные зарядные устройства; зарядные устройства для мобильных телефонов; смарт вставляемые наушники; смарт надеваемые наушники; интеллектуальные вставляемые наушники; интеллектуальные надеваемые наушники; очки допол-

ненной реальности; гарнитуры дополненной реальности; дисплеи дополненной реальности на голове; очки виртуальной реальности; гарнитуры виртуальной реальности; перчатки виртуальной реальности; аппаратное обеспечение виртуальной реальности; программное обеспечение виртуальной и дополненной реальности; умные колонки; искусственные интеллектуальные колонки; умное телевидение; ноутбуки; компьютеры; дисплеи для мобильных телефонов; мобильный телефон стоит для использования в транспортных средствах; силовые банки; смарт браслеты; весы для жира в организме; весы с анализаторами массы тела; микросхемы (интегральные схемы); электронные чипы.

(111) N 2021 0187

(151) 23.02.2021

(210) 2020 00035

(220) 10.01.2020

(181) 10.01.2030

(730) E. I. du Pont de Nemours and Company, Chestnut Run Plaza, 974 Centre Road, Wilmington, DE 19805, U.S.A. (US)

(540)

ZORVEC

(511) 05 - kənd təsərrüfatında istifadə üçün funqisidlər.

(511) 05 - фунгициды для использования в сельском хозяйстве.

GÖSTƏRİCİLƏR УКАЗАТЕЛИ

ƏMTƏƏ NİŞANLARININ QEYDİYYATI HAQQINDA ŞƏHADƏTNAMƏLƏRİN SİSTEMATİK GÖSTƏRİCİSİ СИСТЕМАТИЧЕСКИЙ УКАЗАТЕЛЬ СВИДЕТЕЛЬСТВ О РЕГИСТРАЦИИ ТОВАРНЫХ ЗНАКОВ

ƏXBТ	Şəhadətnamənin №-si	İddia sənədinin №-si	ƏXBТ	Şəhadətnamənin №-si	İddia sənədinin №-si	ƏXBТ	Şəhadətnamənin №-si	İddia sənədinin №-si
МКТУ	№ свидетельства	№ заявки	МКТУ	№ свидетельства	№ заявки	МКТУ	№ свидетельства	№ заявки
01	N 2021 0084	2019 01186	21	N 2021 0135	2020 00575	35	N 2021 0109	2020 01424
01	N 2021 0088	2020 01245	21	N 2021 0139	2020 00029	35	N 2021 0110	2020 01425
01	N 2021 0116	2019 02063	21	N 2021 0143	2019 01998	35	N 2021 0111	2020 01426
01	N 2021 0131	2020 01247	21	N 2021 0168	2019 01635	35	N 2021 0113	2020 01630
01	N 2021 0135	2020 00575	21	N 2021 0171	2019 01787	35	N 2021 0114	2020 01967
01	N 2021 0160	2020 00165	22	N 2021 0135	2020 00575	35	N 2021 0115	2020 00288
02	N 2021 0135	2020 00575	22	N 2021 0144	2019 01999	35	N 2021 0116	2019 02063
02	N 2021 0171	2019 01787	22	N 2021 0171	2019 01787	35	N 2021 0123	2019 02286
03	N 2021 0107	2020 01012	23	N 2021 0135	2020 00575	35	N 2021 0127	2018 00856
03	N 2021 0124	2019 02301	24	N 2021 0135	2020 00575	35	N 2021 0129	2019 02197
03	N 2021 0135	2020 00575	24	N 2021 0143	2019 01998	35	N 2021 0130	2019 02198
03	N 2021 0142	2019 01378	24	N 2021 0171	2019 01787	35	N 2021 0132	2020 00152
03	N 2021 0184	2020 01851	25	N 2021 0098	2019 01006	35	N 2021 0133	2020 00305
04	N 2021 0088	2020 01245	25	N 2021 0099	2019 01406	35	N 2021 0134	2020 00921
04	N 2021 0103	2019 02060	25	N 2021 0132	2020 00152	35	N 2021 0135	2020 00575
04	N 2021 0116	2019 02063	25	N 2021 0134	2020 00921	35	N 2021 0138	2019 01132
04	N 2021 0131	2020 01247	25	N 2021 0135	2020 00575	35	N 2021 0139	2020 00029
04	N 2021 0135	2020 00575	25	N 2021 0168	2019 01635	35	N 2021 0141	2019 00979
05	N 2021 0078	2020 01319	25	N 2021 0171	2019 01787	35	N 2021 0151	2020 01207
05	N 2021 0079	2020 01594	26	N 2021 0135	2020 00575	35	N 2021 0152	2020 01440
05	N 2021 0080	2020 01595	26	N 2021 0168	2019 01635	35	N 2021 0154	2020 00422
05	N 2021 0091	2020 00047	26	N 2021 0171	2019 01787	35	N 2021 0155	2019 02261
05	N 2021 0092	2020 00351	27	N 2021 0135	2020 00575	35	N 2021 0156	2018 00548
05	N 2021 0115	2020 00288	27	N 2021 0144	2019 01999	35	N 2021 0158	2019 01651
05	N 2021 0117	2020 00801	27	N 2021 0171	2019 01787	35	N 2021 0159	2020 01652
05	N 2021 0125	2020 01592	28	N 2021 0135	2020 00575	35	N 2021 0160	2020 00165
05	N 2021 0126	2020 01598	28	N 2021 0161	2020 01379	35	N 2021 0161	2020 01379
05	N 2021 0135	2020 00575	28	N 2021 0168	2019 01635	35	N 2021 0165	2020 00336
05	N 2021 0137	2019 01818	28	N 2021 0171	2019 01787	35	N 2021 0166	2020 00340
05	N 2021 0140	2020 00802	29	N 2021 0090	2020 00244	35	N 2021 0169	2019 00953
05	N 2021 0141	2019 00979	29	N 2021 0113	2020 01630	35	N 2021 0171	2019 01787
05	N 2021 0145	2020 00039	29	N 2021 0121	2019 01937	35	N 2021 0178	2019 01384
05	N 2021 0146	2020 00042	29	N 2021 0122	2019 01938	35	N 2021 0179	2019 01910
05	N 2021 0163	2020 01546	29	N 2021 0129	2019 02197	35	N 2021 0180	2020 00201
05	N 2021 0171	2019 01787	29	N 2021 0134	2020 00921	35	N 2021 0183	2020 01501
05	N 2021 0174	2020 00868	29	N 2021 0135	2020 00575	35	N 2021 0184	2020 01851
05	N 2021 0176	2019 01561	29	N 2021 0148	2019 01411	36	N 2021 0135	2020 00575
05	N 2021 0177	2019 01562	29	N 2021 0150	2019 01415	36	N 2021 0138	2019 01132
05	N 2021 0185	2020 01587	29	N 2021 0152	2020 01440	36	N 2021 0162	2020 01580
05	N 2021 0187	2020 00035	29	N 2021 0155	2019 02261	37	N 2021 0103	2019 02060

06	N 2021 0135	2020 00575	29	N 2021 0165	2020 00336	37	N 2021 0135	2020 00575
06	N 2021 0168	2019 01635	30	N 2021 0085	2017 00898	37	N 2021 0141	2019 00979
06	N 2021 0171	2019 01787	30	N 2021 0087	2020 00166	37	N 2021 0157	2020 00233
07	N 2021 0135	2020 00575	30	N 2021 0093	2017 00890	38	N 2021 0135	2020 00575
07	N 2021 0168	2019 01635	30	N 2021 0094	2017 00894	38	N 2021 0162	2020 01580
08	N 2021 0135	2020 00575	30	N 2021 0095	2019 00709	39	N 2021 0082	2020 01470
08	N 2021 0168	2019 01635	30	N 2021 0096	2019 00985	39	N 2021 0084	2019 01186
08	N 2021 0171	2019 01787	30	N 2021 0097	2020 00187	39	N 2021 0089	2020 01475
09	N 2021 0083	2019 01117	30	N 2021 0100	2019 01531	39	N 2021 0091	2020 00047
09	N 2021 0118	2019 00114	30	N 2021 0112	2020 01509	39	N 2021 0095	2019 00709
09	N 2021 0128	2019 01706	30	N 2021 0113	2020 01630	39	N 2021 0096	2019 00985
09	N 2021 0135	2020 00575	30	N 2021 0114	2020 01967	39	N 2021 0097	2020 00187
09	N 2021 0141	2019 00979	30	N 2021 0121	2019 01937	39	N 2021 0100	2019 01531
09	N 2021 0162	2020 01580	30	N 2021 0122	2019 01938	39	N 2021 0103	2019 02060
09	N 2021 0168	2019 01635	30	N 2021 0129	2019 02197	39	N 2021 0108	2020 01037
09	N 2021 0171	2019 01787	30	N 2021 0130	2019 02198	39	N 2021 0116	2019 02063
09	N 2021 0186	2020 00526	30	N 2021 0134	2020 00921	39	N 2021 0129	2019 02197
10	N 2021 0135	2020 00575	30	N 2021 0135	2020 00575	39	N 2021 0130	2019 02198
10	N 2021 0141	2019 00979	30	N 2021 0149	2019 01414	39	N 2021 0134	2020 00921
11	N 2021 0081	2020 01309	30	N 2021 0151	2020 01207	39	N 2021 0135	2020 00575
11	N 2021 0135	2020 00575	30	N 2021 0158	2019 01651	39	N 2021 0139	2020 00029
11	N 2021 0143	2019 01998	30	N 2021 0159	2020 01652	39	N 2021 0151	2020 01207
11	N 2021 0168	2019 01635	30	N 2021 0164	2019 01966	39	N 2021 0152	2020 01440
11	N 2021 0171	2019 01787	31	N 2021 0113	2020 01630	39	N 2021 0158	2019 01651
12	N 2021 0135	2020 00575	31	N 2021 0135	2020 00575	39	N 2021 0159	2020 01652
12	N 2021 0168	2019 01635	32	N 2021 0113	2020 01630	39	N 2021 0160	2020 00165
12	N 2021 0175	2018 01405	32	N 2021 0134	2020 00921	39	N 2021 0170	2019 02252
13	N 2021 0135	2020 00575	32	N 2021 0135	2020 00575	40	N 2021 0104	2019 01299
14	N 2021 0107	2020 01012	32	N 2021 0152	2020 01440	40	N 2021 0135	2020 00575
14	N 2021 0135	2020 00575	33	N 2021 0113	2020 01630	41	N 2021 0114	2020 01967
14	N 2021 0171	2019 01787	33	N 2021 0135	2020 00575	41	N 2021 0119	2019 01373
15	N 2021 0135	2020 00575	33	N 2021 0167	2020 00604	41	N 2021 0135	2020 00575
16	N 2021 0101	2019 01733	34	N 2021 0083	2019 01117	41	N 2021 0138	2019 01132
16	N 2021 0108	2020 01037	34	N 2021 0135	2020 00575	41	N 2021 0161	2020 01379
16	N 2021 0135	2020 00575	34	N 2021 0136	2019 01073	41	N 2021 0170	2019 02252
16	N 2021 0139	2020 00029	34	N 2021 0147	2019 01760	42	N 2021 0118	2019 00114
16	N 2021 0168	2019 01635	34	N 2021 0172	2019 01368	42	N 2021 0128	2019 01706
16	N 2021 0171	2019 01787	34	N 2021 0173	2020 00099	42	N 2021 0160	2020 00165
17	N 2021 0103	2019 02060	35	N 2021 0081	2020 01309	43	N 2021 0138	2019 01132
17	N 2021 0135	2020 00575	35	N 2021 0082	2020 01470	43	N 2021 0153	2020 02019
17	N 2021 0171	2019 01787	35	N 2021 0083	2019 01117	43	N 2021 0181	2020 00102
18	N 2021 0107	2020 01012	35	N 2021 0084	2019 01186	44	N 2021 0102	2019 01908
18	N 2021 0168	2019 01635	35	N 2021 0089	2020 01475	44	N 2021 0106	2020 00337
18	N 2021 0171	2019 01787	35	N 2021 0090	2020 00244	44	N 2021 0107	2020 01012
19	N 2021 0135	2020 00575	35	N 2021 0095	2019 00709	44	N 2021 0135	2020 00575
19	N 2021 0168	2019 01635	35	N 2021 0096	2019 00985	44	N 2021 0138	2019 01132
20	N 2021 0086	2019 01770	35	N 2021 0097	2020 00187	44	N 2021 0182	2020 00439
20	N 2021 0135	2020 00575	35	N 2021 0098	2019 01006	45	N 2021 0106	2020 00337
20	N 2021 0143	2019 01998	35	N 2021 0100	2019 01531			
20	N 2021 0154	2020 00422	35	N 2021 0101	2019 01733			
20	N 2021 0166	2020 00340	35	N 2021 0102	2019 01908			
20	N 2021 0168	2019 01635	35	N 2021 0103	2019 02060			
20	N 2021 0171	2019 01787	35	N 2021 0105	2019 02233			
20	N 2021 0180	2020 00201	35	N 2021 0106	2020 00337			
21	N 2021 0107	2020 01012	35	N 2021 0108	2020 01037			

**ƏMTƏƏ NİŞANLARININ QEYDİYYATI İLƏ BAĞLI İDDİA SƏNƏDLƏRİNİN SAY
GÖSTƏRİCİSİ
НУМЕРАЦИОННЫЙ УКАЗАТЕЛЬ ЗАЯВОК НА РЕГИСТРАЦИЮ ТОВАРНЫХ
ЗНАКОВ**

İddia sənədinin №-si № заявки	Şəhadətnamənin №-si № свидетельства	ƏXBТ МКТУ	İddia sənədinin №-si № заявки	Şəhadətnamənin №-si № свидетельства	ƏXBТ МКТУ	İddia sənədinin №-si № заявки	Şəhadətnamənin №-si № свидетельства	ƏXBТ МКТУ
2017 00890	N 2021 0093	30	2019 01938	N 2021 0122	29			21
2017 00894	N 2021 0094	30			30			22
2017 00898	N 2021 0085	30	2019 01945	N 2021 0120	44			23
2018 00548	N 2021 0156	35	2019 01966	N 2021 0164	30			24
2018 00856	N 2021 0127	35	2019 01998	N 2021 0143	11			25
2018 01405	N 2021 0175	12			20			26
2019 00114	N 2021 0118	09			21			27
		42			24			28
2019 00709	N 2021 0095	30	2019 01999	N 2021 0144	22			29
		35			27			30
		39	2019 02060	N 2021 0103	04			31
2019 00953	N 2021 0169	35			17			32
2019 00979	N 2021 0141	05			35			33
		09			37			34
		10			39			35
		35	2019 02063	N 2021 0116	01			36
		37			04			37
2019 00985	N 2021 0096	30			35			38
		35			39			39
		39	2019 02197	N 2021 0129	29			40
2019 01006	N 2021 0098	25			30			41
		35			35			42
2019 01073	N 2021 0136	34			39			43
2019 01117	N 2021 0083	09	2019 02198	N 2021 0130	30			44
		34			35			45
		35			39	2020 00604	N 2021 0167	33
2019 01132	N 2021 0138	35	2019 02199	N 2021 0104	40	2020 00801	N 2021 0117	05
		36	2019 02233	N 2021 0105	35	2020 00802	N 2021 0140	05
		41	2019 02252	N 2021 0170	39	2020 00868	N 2021 0174	05
		43			41	2020 00921	N 2021 0134	25
		44	2019 02261	N 2021 0155	29			29
2019 01186	N 2021 0084	01			35			30
		35	2019 02286	N 2021 0123	35			32
		39	2019 02301	N 2021 0124	03			35
2019 01368	N 2021 0172	34	2020 00029	N 2021 0139	16			39
2019 01373	N 2021 0119	41			21	2020 01012	N 2021 0107	03
2019 01378	N 2021 0142	03			35			14
2019 01384	N 2021 0178	35			39			18
2019 01406	N 2021 0099	25	2020 00035	N 2021 0187	05			21
2019 01411	N 2021 0148	29	2020 00039	N 2021 0145	05			44
2019 01414	N 2021 0149	30	2020 00042	N 2021 0146	05	2020 01037	N 2021 0108	16
2019 01415	N 2021 0150	29	2020 00047	N 2021 0091	05			35
2019 01531	N 2021 0100	30			39			39
		35	2020 00099	N 2021 0173	34	2020 01207	N 2021 0151	30
		39	2020 00102	N 2021 0181	43			35

2019 01561	N 2021 0176	05	2020 00152	N 2021 0132	25			39
2019 01562	N 2021 0177	05			35	2020 01245	N 2021 0088	01
2019 01635	N 2021 0168	06	2020 00165	N 2021 0160	01			04
		07			35	2020 01247	N 2021 0131	01
		08			39			04
		09			42	2020 01309	N 2021 0081	11
		11	2020 00166	N 2021 0087	30			35
		12	2020 00187	N 2021 0097	30	2020 01319	N 2021 0078	05
		16			35	2020 01379	N 2021 0161	28
		18			39			35
		19	2020 00201	N 2021 0180	20			41
		20			35	2020 01424	N 2021 0109	35
		21	2020 00233	N 2021 0157	37	2020 01425	N 2021 0110	35
		25	2020 00244	N 2021 0090	29	2020 01426	N 2021 0111	35
		26			35	2020 01440	N 2021 0152	29
		28	2020 00288	N 2021 0115	05			32
2019 01651	N 2021 0158	30			35			35
		35	2020 00305	N 2021 0133	35			39
		39	2020 00336	N 2021 0165	29	2020 01470	N 2021 0082	35
2019 01706	N 2021 0128	09			35			39
		42	2020 00337	N 2021 0106	35	2020 01475	N 2021 0089	35
2019 01733	N 2021 0101	16			44			39
		35			45	2020 01501	N 2021 0183	35
2019 01760	N 2021 0147	34	2020 00340	N 2021 0166	20	2020 01509	N 2021 0112	30
2019 01770	N 2021 0086	20			35	2020 01546	N 2021 0163	05
2019 01787	N 2021 0171	02	2020 00351	N 2021 0092	05	2020 01580	N 2021 0162	09
		05	2020 00422	N 2021 0154	20			36
		06			35			38
		08	2020 00439	N 2021 0182	44	2020 01587	N 2021 0185	05
		09	2020 00526	N 2021 0186	09	2020 01592	N 2021 0125	05
		11	2020 00575	N 2021 0135	01	2020 01594	N 2021 0079	05
		14			02	2020 01595	N 2021 0080	05
		16			03	2020 01598	N 2021 0126	05
		17			04	2020 01630	N 2021 0113	29
		18			05			30
		20			06			31
		21			07			32
		22			08			33
		24			09			35
		25			10	2020 01652	N 2021 0159	30
		26			11			35
		27			12			39
		28			13	2020 01851	N 2021 0184	03
		35			14			35
2019 01818	N 2021 0137	05			15	2020 01967	N 2021 0114	30
2019 01908	N 2021 0102	35			16			35
		44			17			41
2019 01910	N 2021 0179	35			18			
2019 01937	N 2021 0121	29			19			
		30			20			

**ƏMTƏƏ NİŞANLARININ QEYDİYYATI HAQQINDA ŞƏHADƏTNAMƏLƏRİN
SAY GÖSTƏRİCİSİ
НУМЕРАЦИОННЫЙ УКАЗАТЕЛЬ СВИДЕТЕЛЬСТВ О РЕГИСТРАЦИИ
ТОВАРНЫХ ЗНАКОВ**

Şəhadətnamənin №-si № Свидетельства	İddia sənədinin №-si № заявки	ƏXBТ МКТУ	Şəhadətnamənin №-si № свидетельства	İddia sənədinin №-si № заявки	ƏXBТ МКТУ	Şəhadətnamənin №-si № свидетельства	İddia sənədinin №-si № заявки	ƏXBТ МКТУ
N 2021 0078	2020 01319	05	N 2021 0126	2020 01598	05	N 2021 0149	2019 01414	30
N 2021 0079	2020 01594	05	N 2021 0127	2018 00856	35	N 2021 0150	2019 01415	29
N 2021 0080	2020 01595	05	N 2021 0128	2019 01706	09	N 2021 0151	2020 01207	30
N 2021 0081	2020 01309	11						35
		35	N 2021 0129	2019 02197	29			39
N 2021 0082	2020 01470	35				N 2021 0152	2020 01440	29
		39						32
N 2021 0083	2019 01117	09	N 2021 0130	2019 02198	30			35
		34						39
		35				N 2021 0153	2020 02019	43
N 2021 0084	2019 01196	01	N 2021 0131	2020 01247	01	N 2021 0154	2020 00422	20
		35						35
		39	N 2021 0132	2020 00152	25	N 2021 0155	2019 02261	29
N 2021 0085	2017 00898	30						35
N 2021 0086	2019 01770	20	N 2021 0133	2020 00305	35	N 2021 0156	2018 00548	35
N 2021 0087	2020 00166	30	N 2021 0134	2020 00921	25	N 2021 0157	2020 00233	37
N 2021 0088	2020 01245	01				N 2021 0158	2019 01651	30
		04						35
N 2021 0089	2020 01475	35						39
		39				N 2021 0159	2020 01652	30
N 2021 0090	2020 00244	29						35
		35						39
N 2021 0091	2020 00047	05	N 2021 0135	2020 00575	01	N 2021 0160	2020 00165	01
		39						35
N 2021 0092	2020 00351	05						39
N 2021 0093	2017 00890	30						42
N 2021 0094	2017 00894	30				N 2021 0161	2020 01379	28
N 2021 0095	2019 00709	30						35
		35						41
		39				N 2021 0162	2020 01580	09
N 2021 0096	2019 00985	30						36
		35						38
		39				N 2021 0163	2020 01546	05
N 2021 0097	2020 00187	30				N 2021 0164	2019 01966	30
		35				N 2021 0165	2020 00336	29
		39						35
N 2021 0098	2019 01006	25				N 2021 0166	2020 00340	20
		35						35
N 2021 0099	2019 01406	25				N 2021 0167	2020 00604	33
N 2021 0100	2019 01531	30				N 2021 0168	2019 01635	06
		35						07
		39						08
N 2021 0101	2019 01733	16						09
		35						11
N 2021 0102	2019 01908	35						12

		44			24			16
N 2021 0103	2019 02060	04			25			18
		17			26			19
		35			27			20
		37			28			21
		39			29			25
N 2021 0104	2019 02199	40			30			26
N 2021 0105	2019 02233	35			31			28
N 2021 0106	2020 00337	35			32	N 2021 0169	2019 00953	35
		44			33	N 2021 0170	2019 02252	39
		45			34			41
N 2021 0107	2020 01012	03			35	N 2021 0171	2019 01787	02
		14			36			05
		18			37			06
		21			38			08
		44			39			09
N 2021 0108	2020 01037	16			40			11
		35			41			14
		39			42			16
N 2021 0109	2020 01424	35			43			17
N 2021 0110	2020 01425	35			44			18
N 2021 0111	2020 01426	35			45			20
N 2021 0112	2020 01509	30	N 2021 0136	2019 01073	34			21
N 2021 0113	2020 01630	29	N 2021 0137	2019 01818	05			22
		30	N 2021 0138	2019 01132	35			24
		31			36			25
		32			41			26
		33			43			27
		35			44			28
N 2021 0114	2020 01967	30	N 2021 0139	2020 00029	16			35
		35			21	N 2021 0172	2019 01368	34
		41			35	N 2021 0173	2020 00099	34
N 2021 0115	2020 00288	05			39	N 2021 0174	2020 00868	05
		35	N 2021 0140	2020 00802	05	N 2021 0175	2018 01405	12
N 2021 0116	2019 02063	01	N 2021 0141	2019 00979	05	N 2021 0176	2019 01561	05
		04			09	N 2021 0177	2019 01562	05
		35			10	N 2021 0178	2019 01384	35
		39			35	N 2021 0179	2019 01910	35
N 2021 0117	2020 00801	05			37	N 2021 0180	2020 00201	20
N 2021 0118	2019 00114	09	N 2021 0142	2019 01378	03			35
		42	N 2021 0143	2019 01998	11	N 2021 0181	2020 00102	43
N 2021 0119	2019 01373	41			20	N 2021 0182	2020 00439	44
N 2021 0120	2019 01945	44			21	N 2021 0183	2020 01501	35
N 2021 0121	2019 01937	29			24	N 2021 0184	2020 01851	03
		30	N 2021 0144	2019 01999	22			35
N 2021 0122	2019 01938	29			27	N 2021 0185	2020 01587	05
		30	N 2021 0145	2020 00039	05	N 2021 0186	2020 00526	09
N 2021 0123	2019 02286	35	N 2021 0146	2020 00042	05	N 2021 0187	2020 00035	05
N 2021 0124	2019 02301	03	N 2021 0147	2019 01760	34			
N 2021 0125	2020 01592	05	N 2021 0148	2019 01411	29			

**AZƏRBAYCAN RESPUBLİKASININ DÖVLƏT REYESTRİNƏ DAXİL EDİLMİŞ
SƏNAYE NÜMUNƏSİ PATENTLƏRİ HAQQINDA MƏLUMATLAR**

(11) S 2020 0031
(51) 32-00

(21) S 2019 0054
(22) 09.08.2019

(44) 31.01.2020

(71)(73) Azərsun Holding MMC (AZ)

(72) Əlizadə Bəxtiyar Bədirxan oğlu (AZ)

(54) ABSORBSİYAEDİCİ KAĞIZ ÜÇÜN
NAXIŞ

(57) Təklif edilən "Absorbsiyaedici kağız üçün naxış" sənaye nümunəsi aşağıda sadalanmış mühüm əlamətləri ilə səciyyələnilir:

- düzbucaqlı sahədə ikiölçülü qrafik naxış təsvirin yerləşdirilməsi ilə;
- ikiölçülü qrafik təsvirin çoxsaylı təkrarlanmış hündəsi fiqurlardan təşkil edilmiş formada yerinə yetirilməsi ilə; fərqlənir:
 - qrafik naxış təsvirinin bütövlükdə müxtəlif bucaqlar altında yerləşdirilmiş və bir-biri ilə öz aralarında təsviri elementlərlə birləşdirilmiş formada yerinə yetirilməsi ilə;



- təsviri elementlərin qovuşan iki spiralvarı fiqurlardan təşkil edilmiş S-ə bənzər formada yerinə yetirilməsi ilə;
 - iki spiralvarı fiqurların soldan sağa istiqamətdə içəriyə doğru əyildilmiş formada yerinə yetirilməsi ilə;
 - spiralvarı fiqurların birinin ölçüsünün digərinin ölçüsünə nisbətə daha böyük ölçüdə yerinə yetirilməsi ilə;
 - məmulatın kompozisiyasının tonunun kontrastlı formada yerinə yetirilməsi ilə;
-

“Sənayə nümunələrinin beynəlxalq qeydiyyatı haqqında” Haaqa
müqaviləsinin Cenevrə Aktı çərçivəsində Azərbaycan Respublikasında
qorunan sənayə nümunələri barədə məlumatlar

Сведения о международной регистрации промышленных образцов,
охраняемых в Азербайджанской Республике в рамках Женевского
Акта Гаагского соглашения “О международной регистрации
промышленных образцов”

(11) DM/212 513

(15) 25.12.2020

(22) 25.12.2020

(28) 13

(51) 07-01, 02

(73) TIMOFEI NAKONECHNYI, Ulica
Gorkogo 14, 722118 Selo Semenovka,
ISSYK – Kul'skaya Oblast (KG)

(72) Timofei Nakonechnyi, Ulica Gorkogo
14, 722118, Selo Semenovka ISSYK-
Kul'skaya Oblast, KG

(54) 1.-11. Qaraq qulpu; 12.-13. Mətbəx
qabları üçün qaraq / 1.-11. Ручка
крышки; 12.-13. Крышка для кухонной
утвари

(45) 12.02.2021

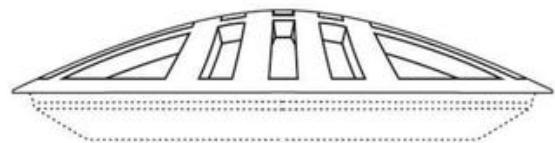
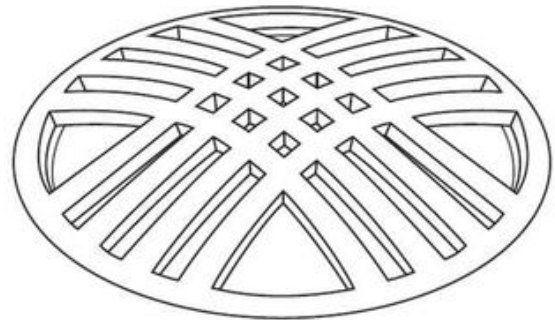
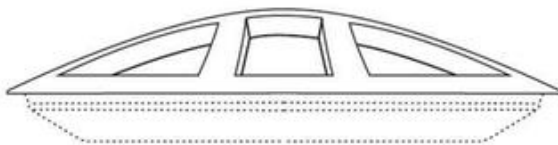
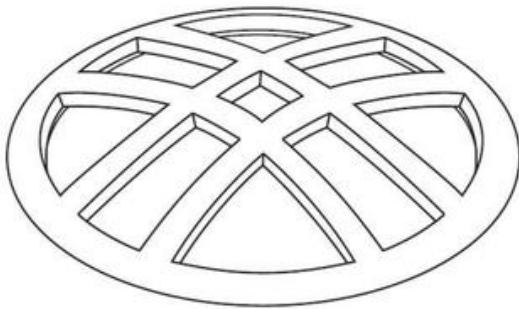
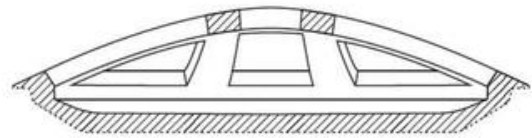
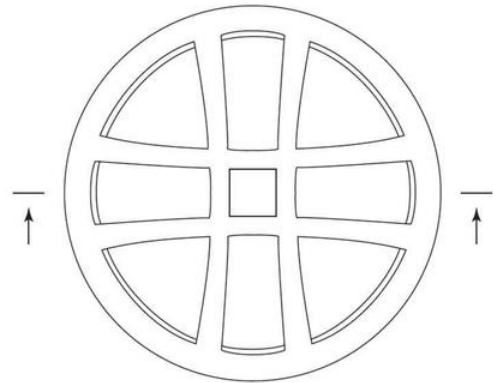

“Sənaye nümunələrinin beynəlxalq qeydiyyatı haqqında” Haaqa müqaviləsinin Cenevrə Aktı çərçivəsində Azərbaycan Respublikasında qorunan sənaye nümunələri barədə məlumatlar

07-01,02-07-01,02

Bülleten № 2. 26.02.2021

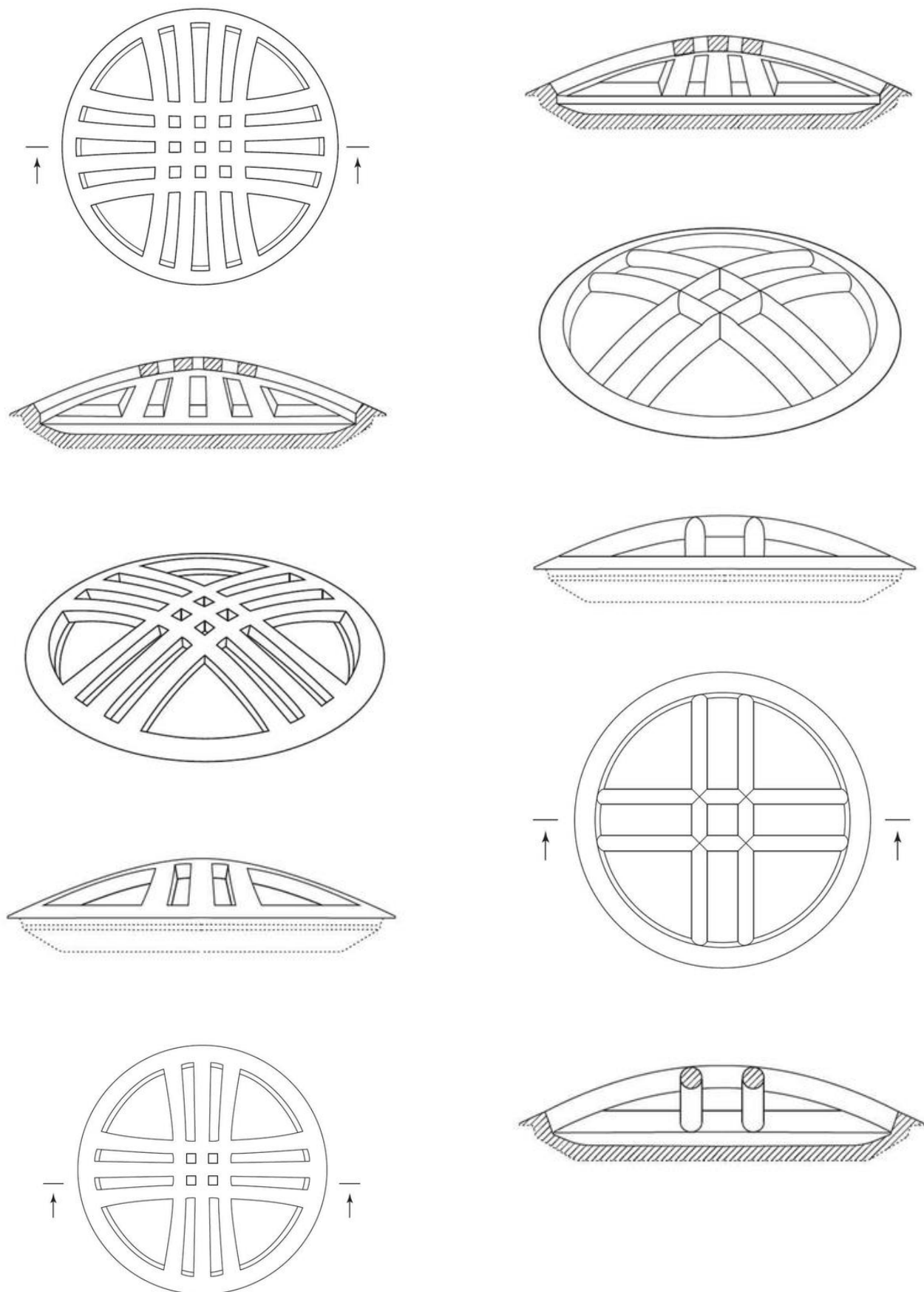

Сведения о международной регистрации промышленных образцов, охраняемых в Азербайджанской Республике в рамках Женевского Акта Гаагского соглашения "О международной регистрации промышленных образцов"

Бюллетень №2. 26.02.2021

07-01,02-07-01,02

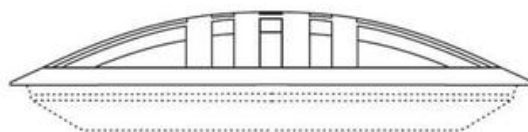
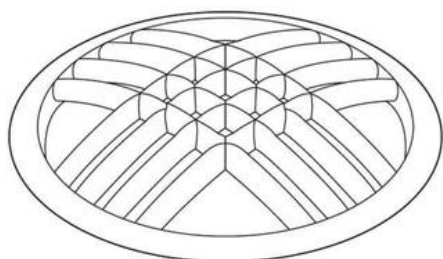
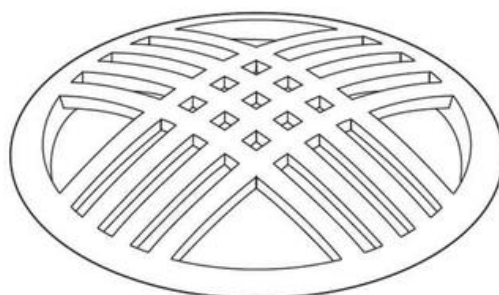
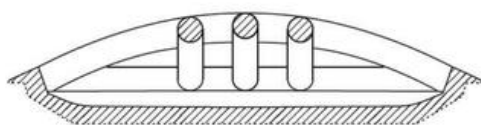
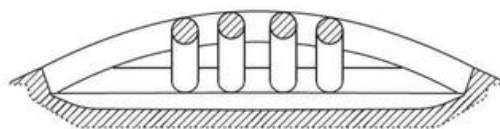
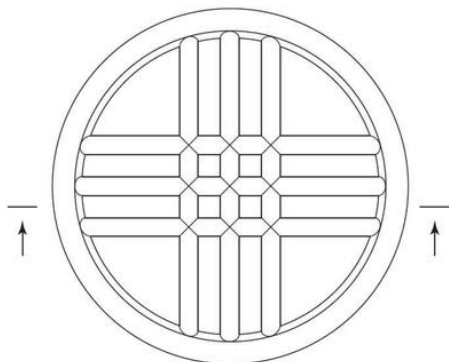
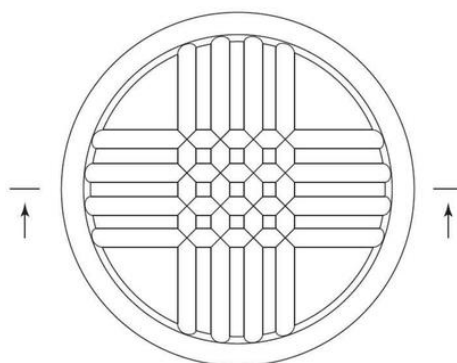
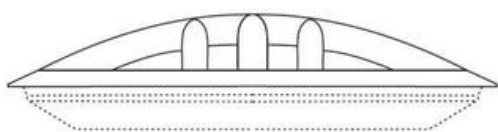
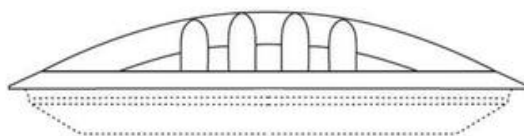
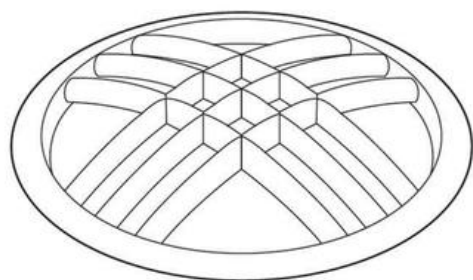

“Sənaye nümunələrinin beynəlxalq qeydiyyatı haqqında” Haaqa müqaviləsinin Cenevrə Akti çərçivəsində Azərbaycan Respublikasında qorunan sənaye nümunələri barədə məlumatlar

07-01,02-07-01,02

Bülleten № 2. 26.02.2021

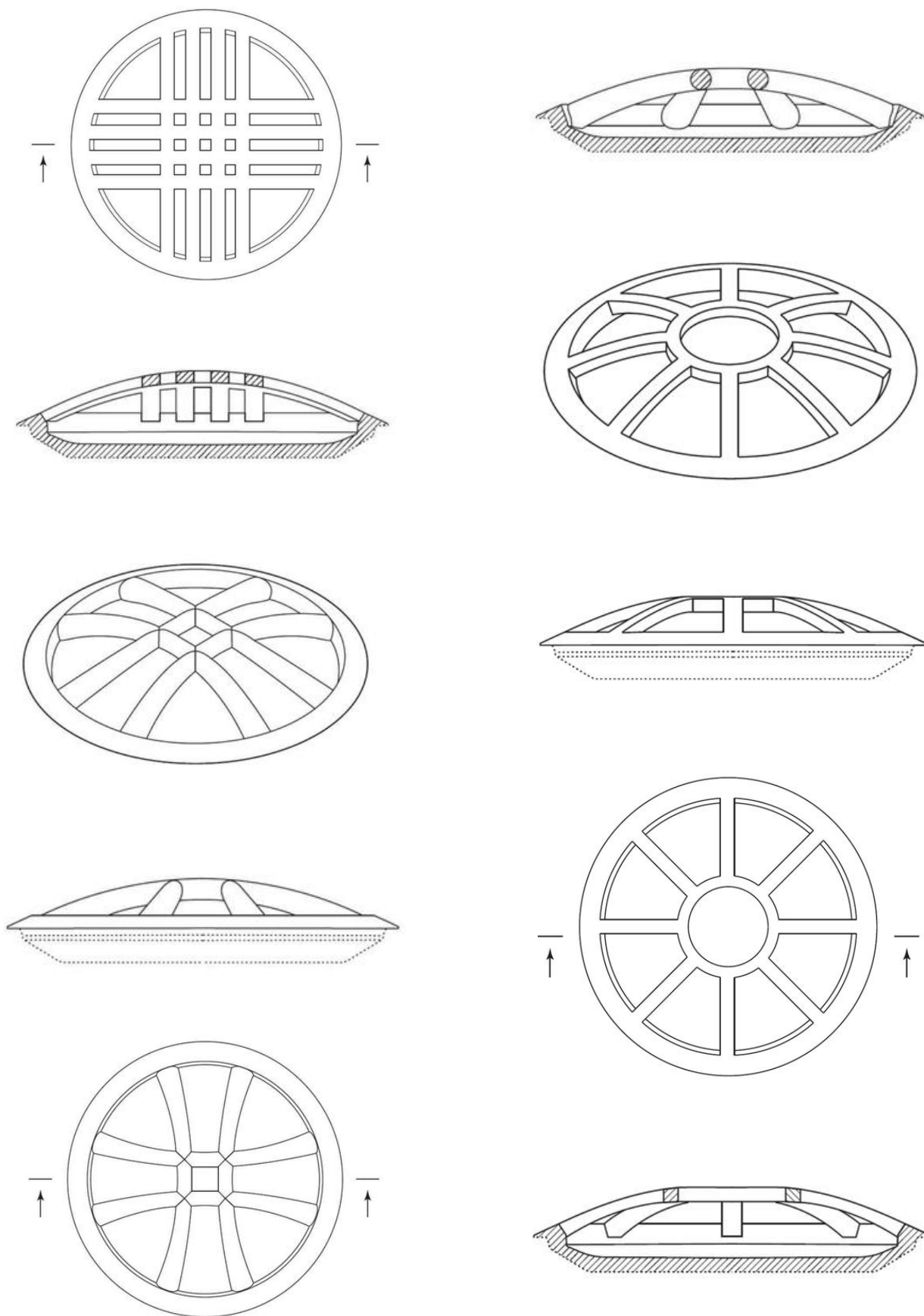

Сведения о международной регистрации промышленных образцов, охраняемых в Азербайджанской Республике в рамках Женевского Акта Гаагского соглашения "О международной регистрации промышленных образцов"

Бюллетень №2. 26.02.2021

07-01,02-07-01,02

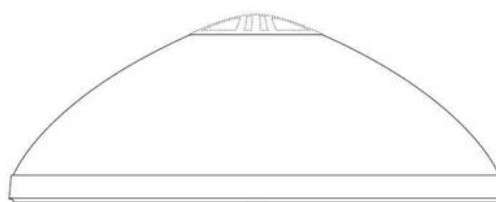
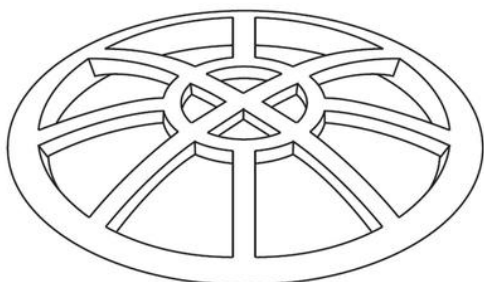
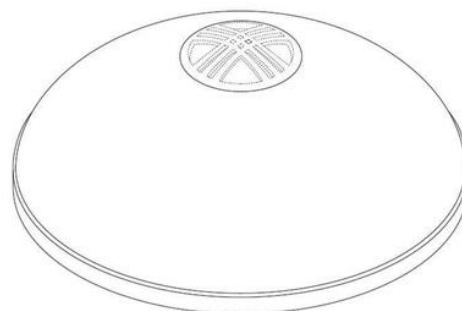
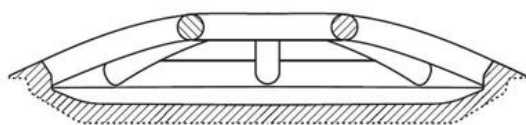
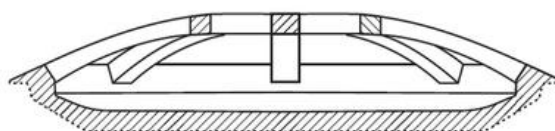
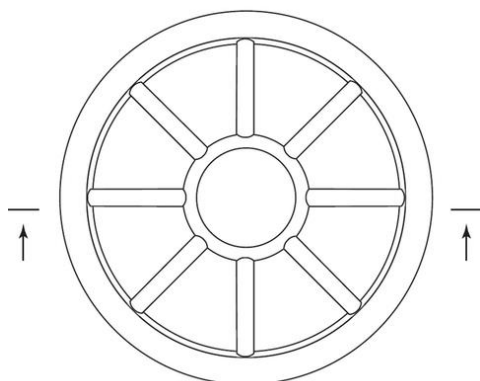
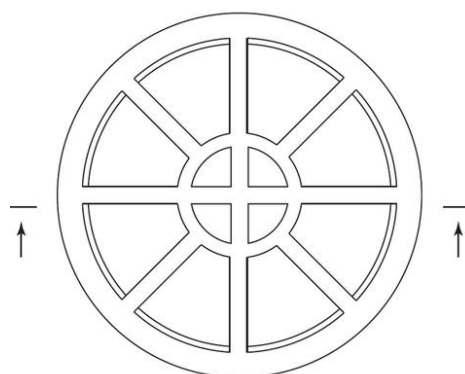
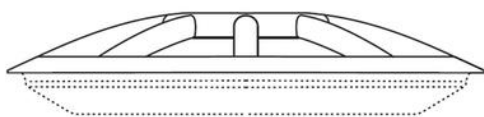
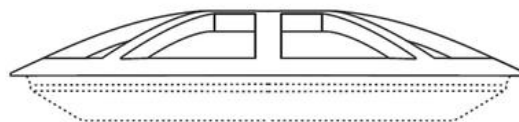
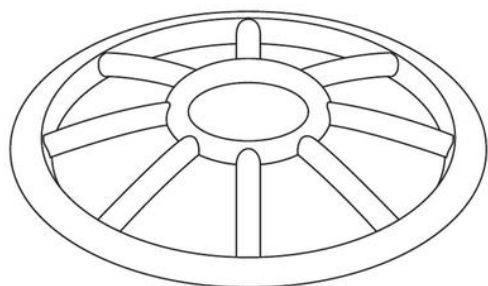

**“Sənaye nümunələrinin beynəlxalq qeydiyyatı haqqında” Haqa müqaviləsinin
Cenevrə Akti çərçivəsində Azərbaycan Respublikasında qorunan sənaye nümunələri
barədə məlumatlar**

07-01,02-07-04

Bülleten № 2. 26.02.2021



(11) DM/212 350

(15) 05.08.2020

(22) 05.08.2020

(28) 1

(51) 07-04

(73) ALTOPA, INC., 22830 111th Avenue SW, 98070 Vashon, WA (US)

(72) Erwin STEDRONSKY, 22830 11th Avenue SW, 98070, Vashon, WA, US; Jesse MELTON, 22830 11th Avenue SW, 98070, Vashon, WA, US; Lonnie Brent POOLE, 22830 11th Avenue SW, 98070, WA, US

(54) 1. Qarışdırma maşını / 1. Миксер

(45) 05.02.2021

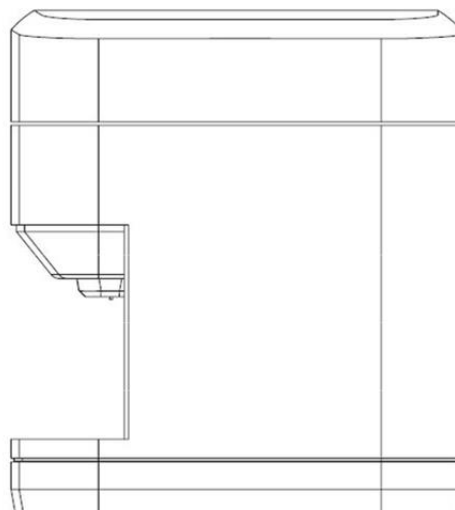
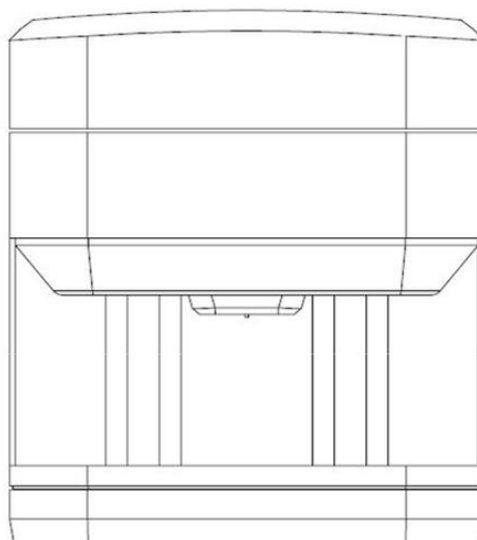
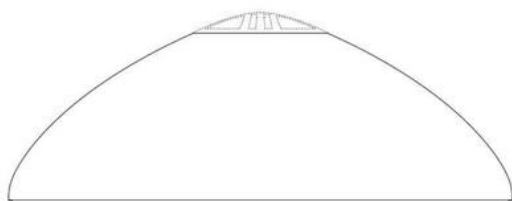
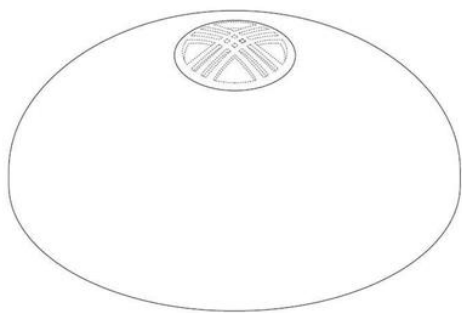

Сведения о международной регистрации промышленных образцов, охраняемых
в Азербайджанской Республике в рамках Женевского Акта Гаагского соглашения
“О международной регистрации промышленных образцов”

Бюллетень №2. 26.02.2021

07-04-07-04

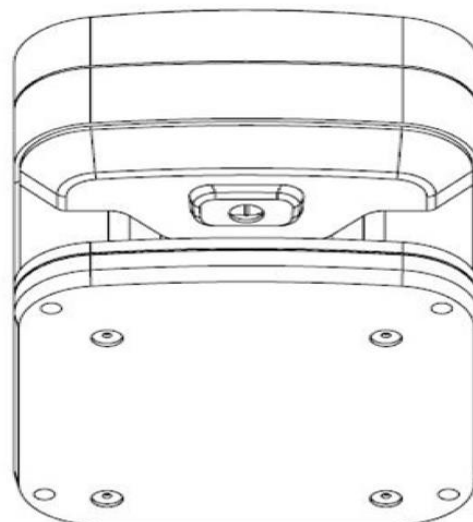
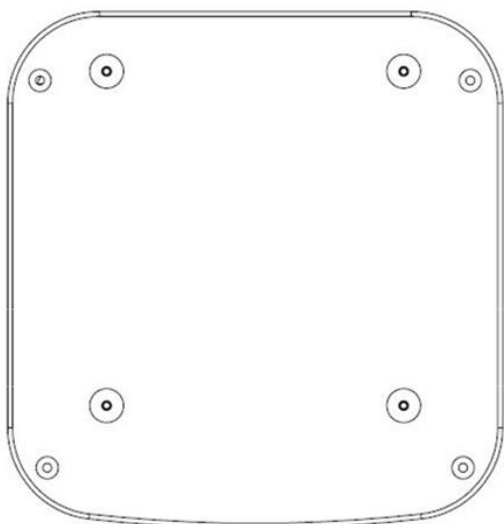
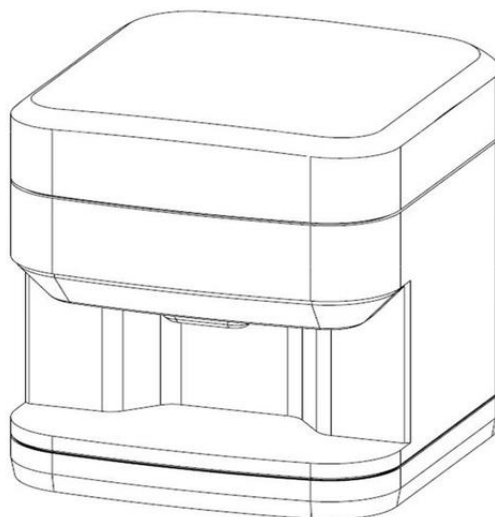
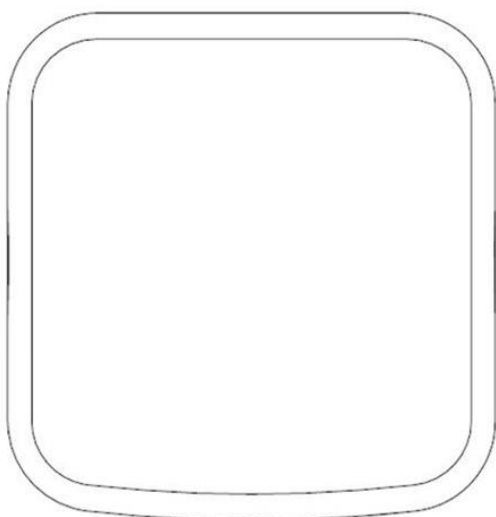
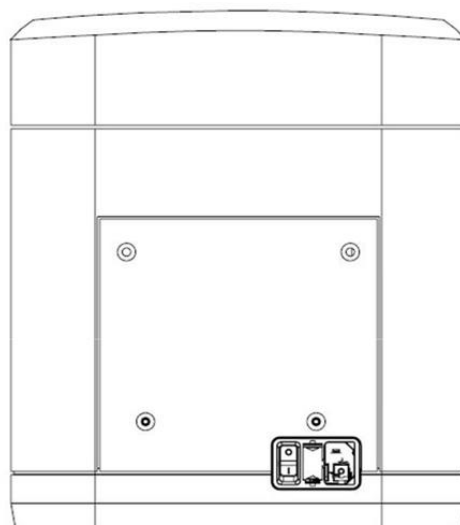
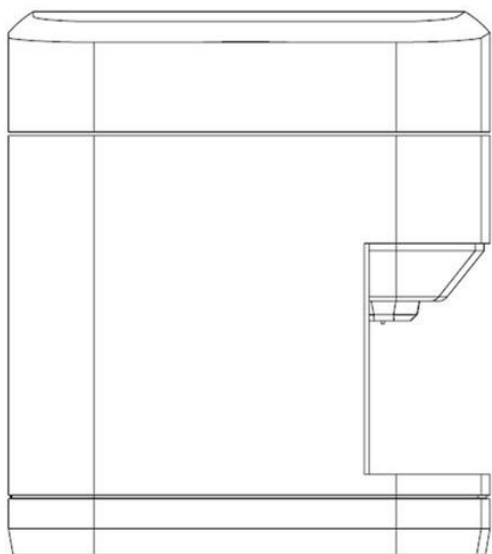

“Sənaye nümunələrinin beynəlxalq qeydiyyatı haqqında” Haqa müqaviləsinin Cenevrə Akti çərçivəsində Azərbaycan Respublikasında qorunan sənaye nümunələri barədə məlumatlar

09-01-10-07

Bülleten № 2. 26.02.2021

(11) DM/212 429

(15) 10.11.2020

(22) 10.11.2020

(28) 2

(51) 09-01

(73) KPO MARKETING COMPANY LIMITED, Egypt street, 12, 1097 Nicosia (CY)

(72) Andrey Vasilyevich Strelets, 1st Zachatievsky lane, 8, bldg. 1, flt. 10, 119034, Moscow, RU

(54) 1. Butulka / 1. Бутылка

(45) 05.02.2021

(11) DM/207 295

(15) 06.03.2020

(22) 06.03.2020

(28) 2

(51) 10-07

(73) Montres Breguet SA (Montres Breguet AG) (Montres Breguet Ltd), Place de la Tour 23, 1344 L'Abbaye (CH)

(72) Vincenzo Laucella, Route de France 38, 1348, Le Brassus, CH

(54) 1. Saat korpusu; 2. Siferblatın oxu / 1. Корпус часов; 2. Стрелка циферблата

(45) 12.02.2021

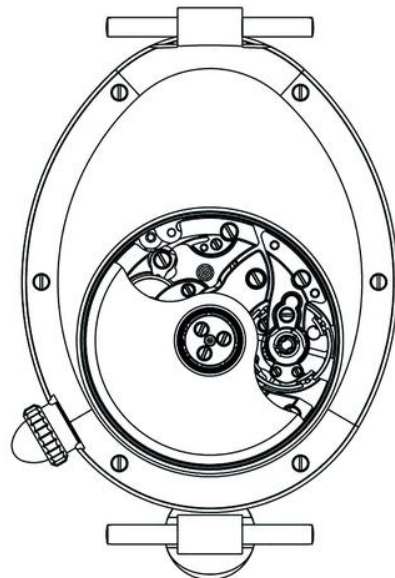
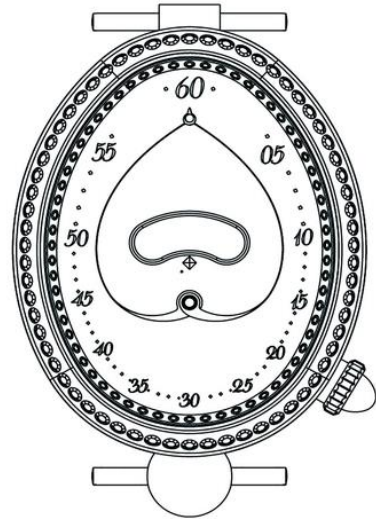

Сведения о международной регистрации промышленных образцов, охраняемых
в Азербайджанской Республике в рамках Женевского Акта Гаагского соглашения
“О международной регистрации промышленных образцов”

Бюллетень №2. 26.02.2021

09-01-10-07

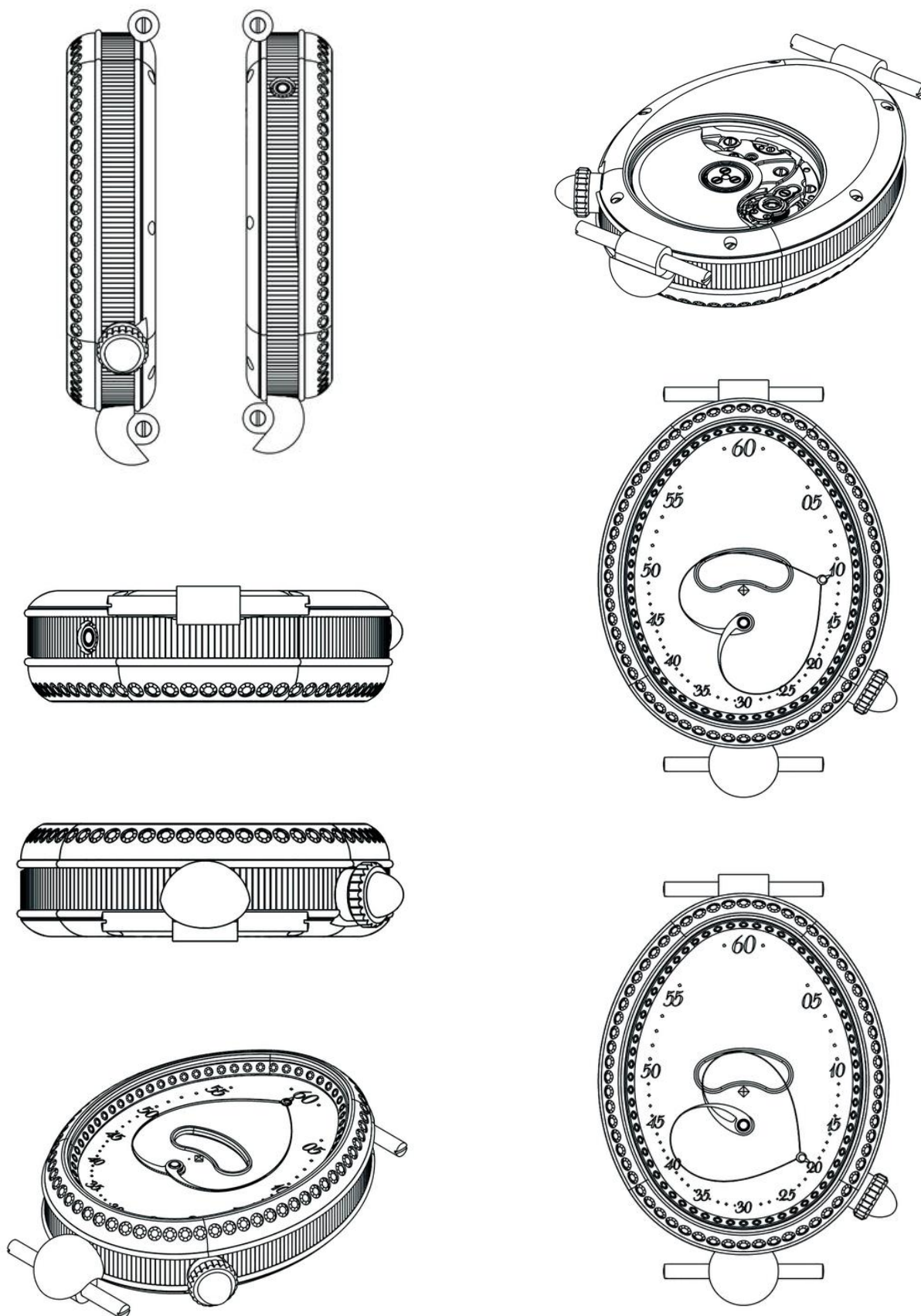

“Sənaye nümunələrinin beynəlxalq qeydiyyatı haqqında” Haaqa müqaviləsinin
Cenevrə Akti çərçivəsində Azərbaycan Respublikasında qorunan sənaye nümunələri
barədə məlumatlar

09-01-10-07

Bülleten № 2. 26.02.2021

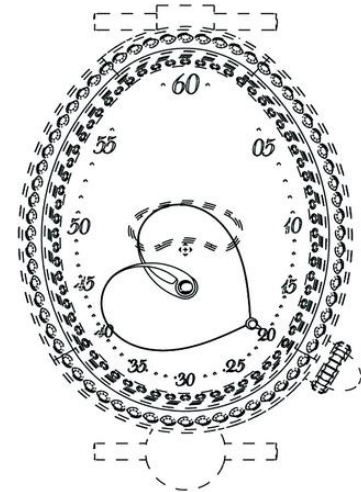
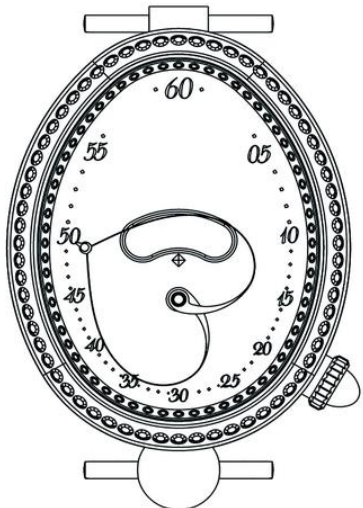
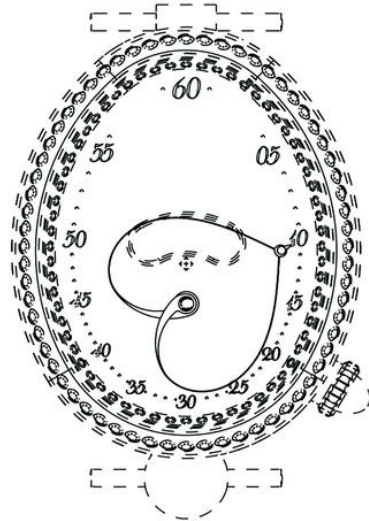
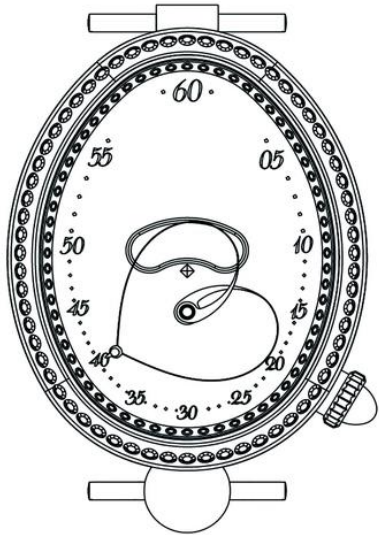
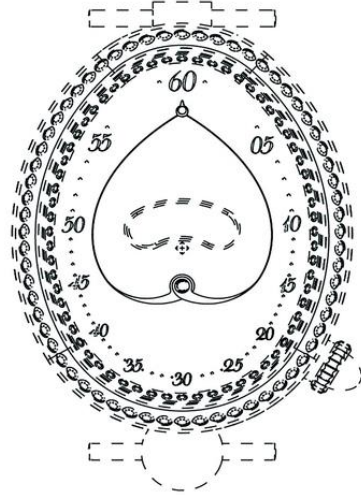
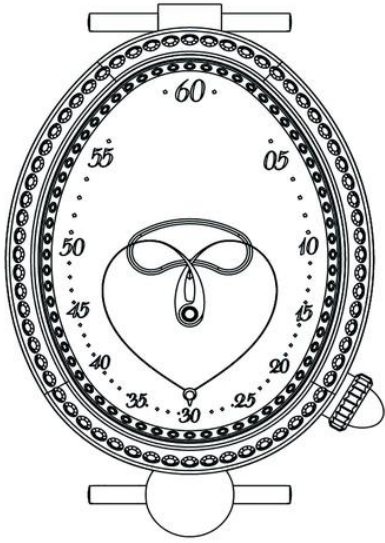

Сведения о международной регистрации промышленных образцов, охраняемых
в Азербайджанской Республике в рамках Женевского Акта Гаагского соглашения
“О международной регистрации промышленных образцов”

Бюллетень №2. 26.02.2021

09-01-11-01

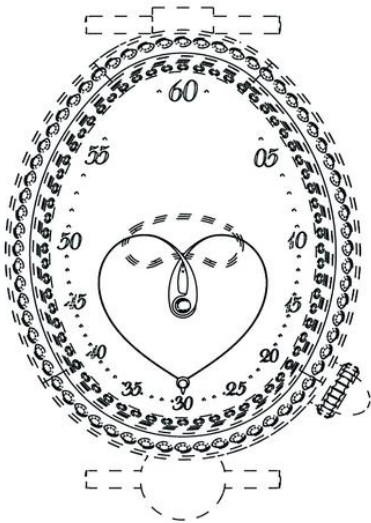

(11) DM/209 750

(15) 30.07.2020

(22) 30.07.2020

(28) 3

(51) 11-01

(73) HARRY WINSTON SA, Chemin du
Tourbillon 8, 1228 Plan-les-Ouates (CH)

(72) 1-2: Delphine ABDOURAHIM, c/o Harry
Winston Inc. 718 Fifth Avenue, 10019, New
York, US; 3: Rie YATSUGI-KANG, c/o Harry
Winston Inc. 718 Fifth Avenue, 10019, New
York, US

(54) 1. Sırğa; 2. Boyunbağı; 3. Sırğa / 1.
Серьги; 2. Ожерелье; 3. Серьги.

(45) 05.02.2021

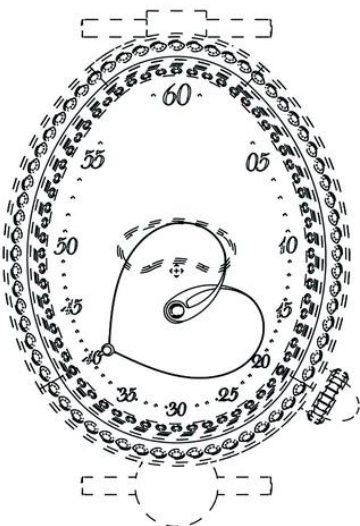

1.1

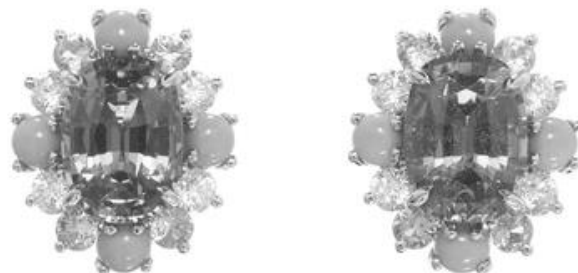

1.2



1.3



1.4

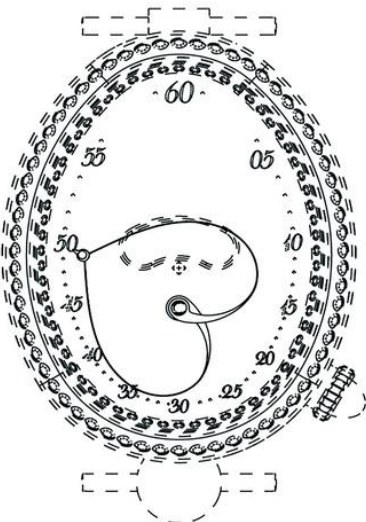

“Sənaye nümunələrinin beynəlxalq qeydiyyatı haqqında” Haaqa müqaviləsinin Cenevrə Akti çərçivəsində Azərbaycan Respublikasında qorunan sənaye nümunələri barədə məlumatlar

11-01-11-01

Bülleten № 2. 26.02.2021



2.1



2.2



2.3



2.4

Сведения о международной регистрации промышленных образцов, охраняемых в Азербайджанской Республике в рамках Женевского Акта Гаагского соглашения "О международной регистрации промышленных образцов"

Бюллетень №2. 26.02.2021

11-01-11-01



2.5



3.1



2.6



3.2



2.7



3.3



2.8



3.4

“Sənaye nümunələrinin beynəlxalq qeydiyyatı haqqında” Haqa müqaviləsinin Cenevrə Akti çərçivəsində Azərbaycan Respublikasında qorunan sənaye nümunələri barədə məlumatlar

11-01-12-08

Bülleten № 2. 26.02.2021

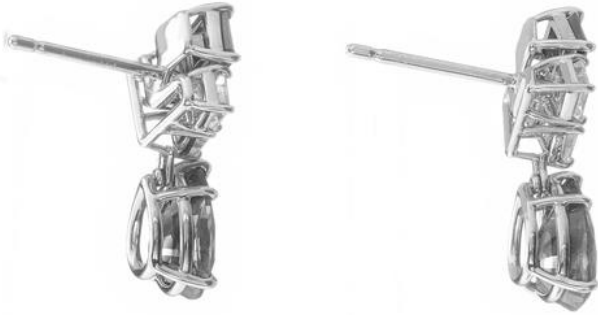

3.5



3.6



3.7



3.8



(11) DM/212 362

(15) 11.01.2021

(22) 11.01.2021

(28) 1

(51) 12-08

(73) Vingroup Joint Stock Company, No. 7, Bang Lang 1 street, Vinhomes Riverside ecological urban area, Viet Hung Ward, Long Bien District, 100000 Hanoi (VN)

(72) GIOVANNI GUGLIELMO CARTIA, Strada Bricale, 4, 10020 Marentino, Torino, IT; DIMITRI VICEDOMINI, Via Passo Buole, 162, 10135, Turin, IT; NAZZARENO EPIFANI, Viale Generale Armando Diaz, 10, 10023 Chieri, Torino, IT

(54) 1. Avtomobil / 1. Автомобиль

(45) 05.02.2021



Сведения о международной регистрации промышленных образцов, охраняемых в Азербайджанской Республике в рамках Женевского Акта Гаагского соглашения "О международной регистрации промышленных образцов"

Бюллетень №2. 26.02.2021

12-08-12-11



(11) DM/212 575

(15) 26.01.2021

(22) 26.01.2021

(28) 2

(51) 12-11

(73) Bolt Technology OÜ, Vana-Lõuna tn 15, EE-10134 Tallinn (EE)

(72) A. Martin Petrov, Vao küla, Oru tn 11, Väike-Maarja vald, 46230, Lääne-Viru maakond, EE; B. Matti Öunapuu, Aia tn 5b-9, 10111, Tallinn, EE; C. Erki Saarik, Aaviku küla, Tamme tee 4, Rae vald, 76613, Harju maakond, EE

(54) 1.-2. Motorlu skuter / 1.-2. Мопед

(45) 12. 02.2021

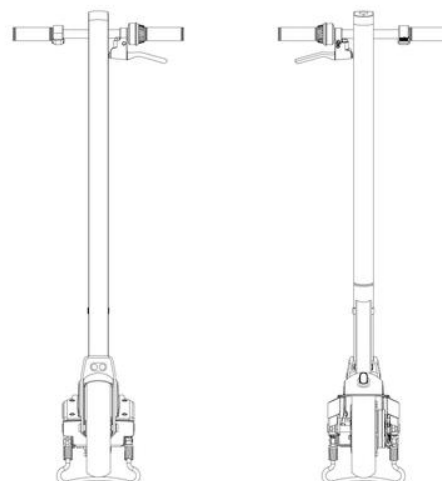

“Sənaye nümunələrinin beynəlxalq qeydiyyatı haqqında” Haaqa müqaviləsinin Cenevrə Akti çərçivəsində Azərbaycan Respublikasında qorunan sənaye nümunələri barədə məlumatlar

12-11-12-11

Bülleten № 2. 26.02.2021

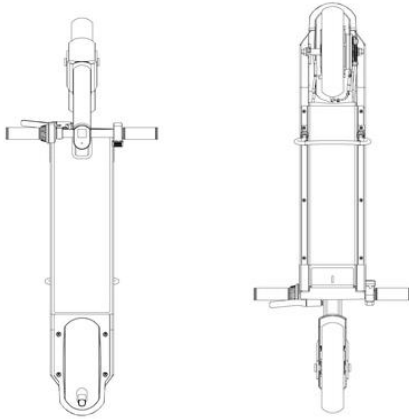

Сведения о международной регистрации промышленных образцов, охраняемых в Азербайджанской Республике в рамках Женевского Акта Гаагского соглашения "О международной регистрации промышленных образцов"

Бюллетень №2. 26.02.2021

12-11-27-01

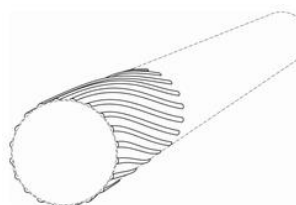
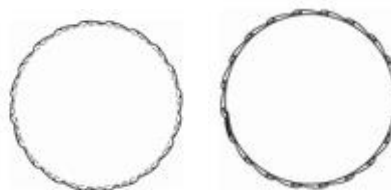
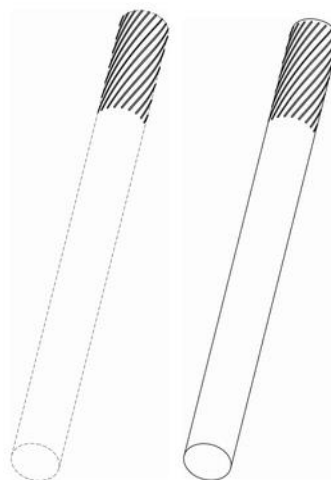
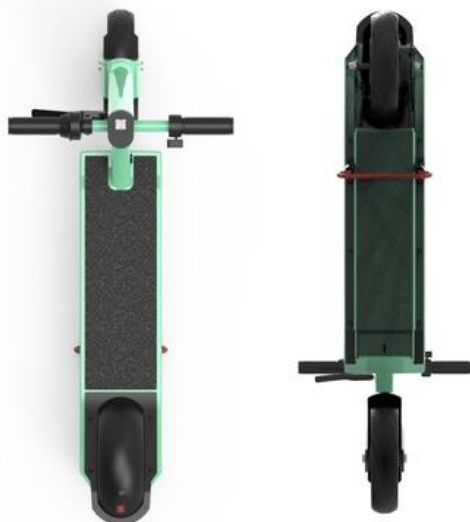

(11) DM/210 209

(15) 31.08.2020

(22) 31.08.2020

(28) 25

(51) 27-01

(73) JAPAN TOBACCO INC, 2-2-1 Toranomom, Minato-ku Tokyo (JP)

(72) 1-11: Fabio Molinaro, Robilant Associati, Via Vigevano, 41, 20144, Milan, IT; 12-23: Kheireddine Sidhoum, Dragon Rouge, 32 rue Pagès, 92150, Suresnes, FR; 24-25: Fabio Molinaro, Robilant Associati, Via Vigevano, 41, 20144, Milan, IT

(54) 1.-25. Siqaret filtri / 1.-25. Сигаретный фильтр

(45) 18.09.2020

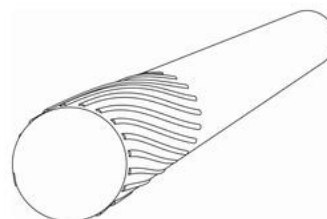

**“Sənaye nümunələrinin beynəlxalq qeydiyyatı haqqında” Haaqa müqaviləsinin
Cenevrə Aktı çərçivəsində Azərbaycan Respublikasında qorunan sənaye nümunələri
barədə məlumatlar**

27-01-27-01

Bülleten № 2. 26.02.2021

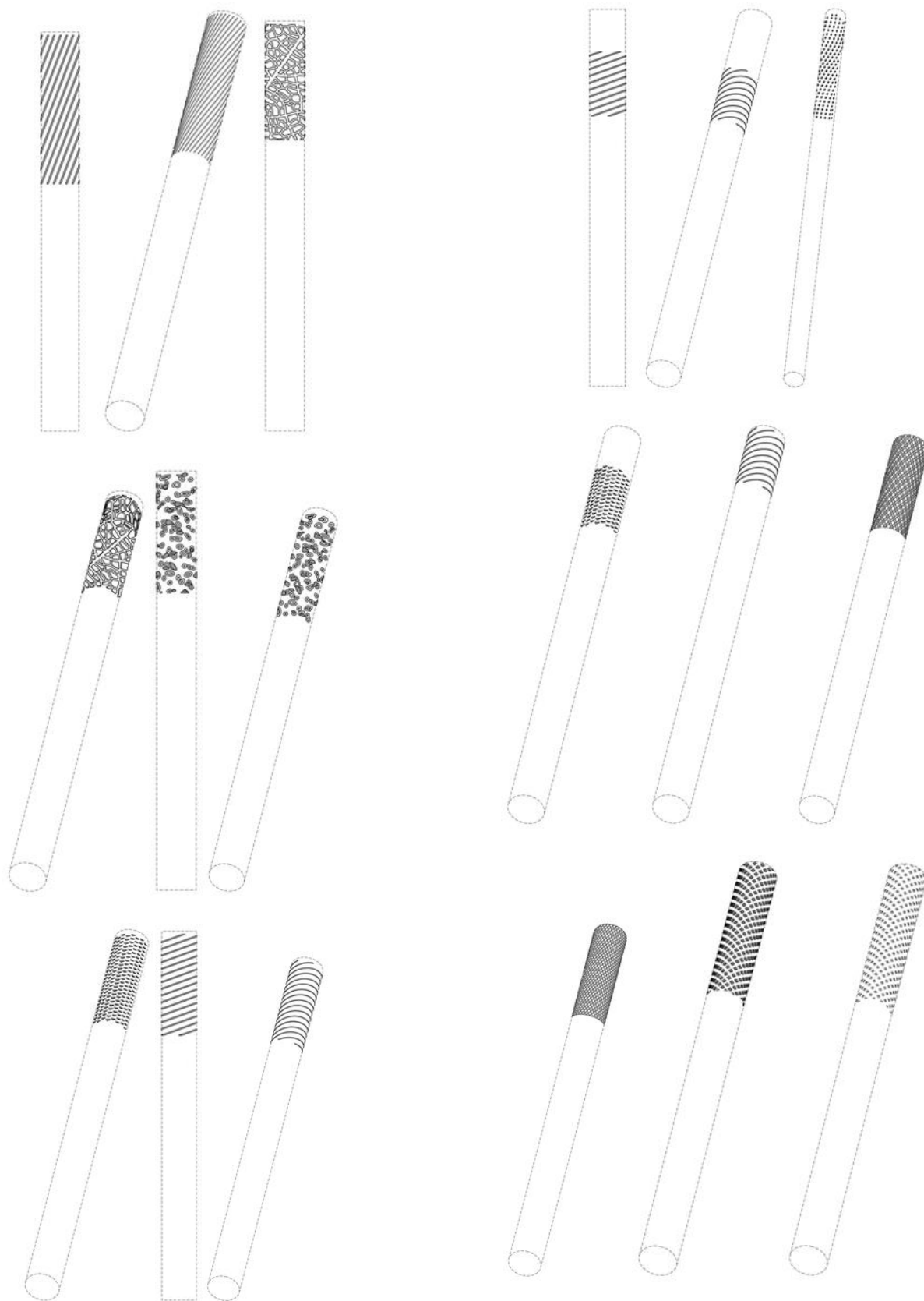

Сведения о международной регистрации промышленных образцов, охраняемых в Азербайджанской Республике в рамках Женевского Акта Гаагского соглашения "О международной регистрации промышленных образцов"

Бюллетень №2. 26.02.2021

27-01-27-01

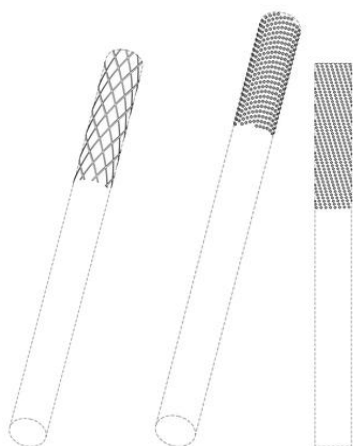
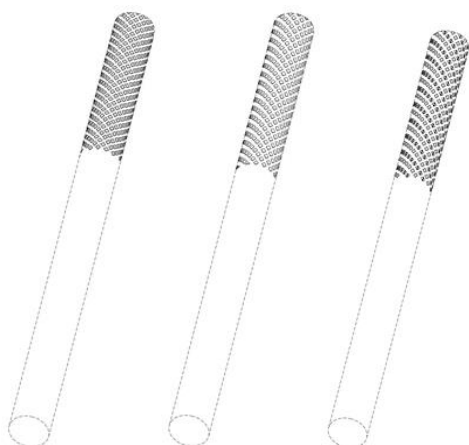
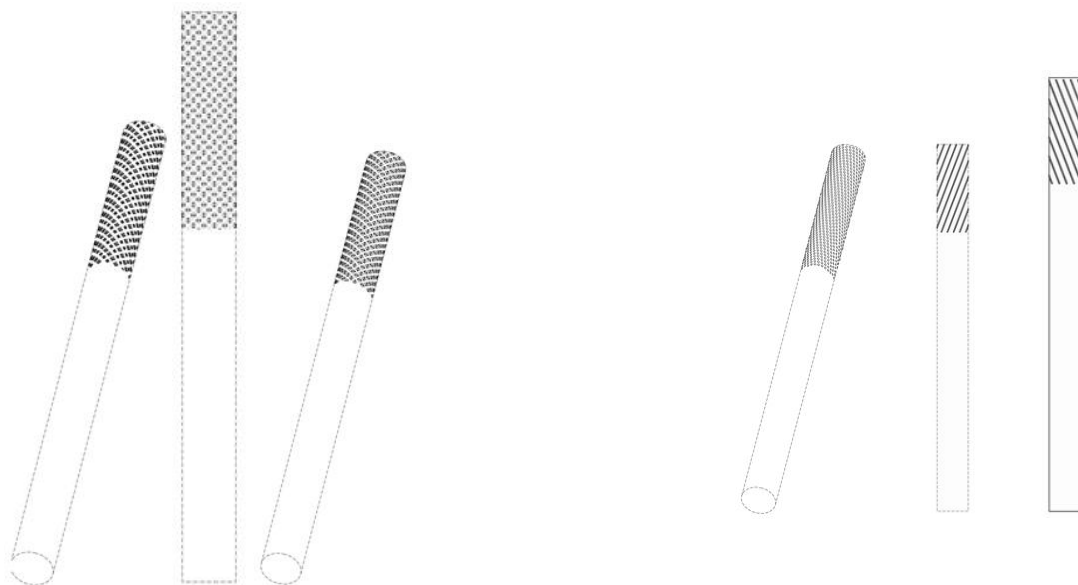

G Ö S T Ə R İ C İ L Ə R

SƏNAYE NÜMUNƏLƏRİ ÜZRƏ PATENTLƏR HAQQINDA

SAY GÖSTƏRİCİSİ

Patentin nömrəsi	SNBT
S 2020 0031	32-00

SİSTEMATİK GÖSTƏRİCİ

SNBT	Patentin nömrəsi
32-00	S 2020 0031

PATENT VERİLƏN İDDİA SƏNƏDLƏRİNİN SAY GÖSTƏRİCİSİ

İddia sənədi nömrəsi	Patent nömrəsi
S 2019 0054	S 2020 0031

**СВЕДЕНИЯ О ПАТЕНТАХ, ВНЕСЁННЫХ В ГОСУДАРСТВЕННЫЙ РЕЕСТР
ПРОМЫШЛЕННЫХ ОБРАЗЦОВ АЗЕРБАЙДЖАНСКОЙ РЕСПУБЛИКИ**

(11) S 2020 0031
(51) 32-00

(21) S 2019 0054
(22) 09.08.2019

- выполнением изображения одного из спиралеобразных фигур большей чем другая по размеру;

(44) 31.01.2020

(71)(73) Азерсун Холдинг ООО (AZ)

(72) Ализаде Бахтияр Бадирхан оглы (AZ)

(54) РИСУНОК ДЛЯ УПАКОВКИ АБСОРБИРУЮЩЕЙ БУМАГИ

(57) Заявляемый промышленный образец «Рисунок для Упаковки Абсорбирующей Бумаги» характеризующийся:

- наличием двухмерного графического изображения рисунка, заполняющего прямоугольную площадь;

- выполнением двухмерного графического изображения рисунка состоящего из многократно повторяющихся геометрических фигур, отличающийся:

- выполнением общего графического изображения рисунка, состоящего из расположенных под разными углами и сопряженных между собой рисунками-паттернами;



- выполнением рисунка-паттерна в виде S-образного изображения, состоящего из 2-х спиралеобразных сопряженных фигур;

- выполнением изображений 2-х спиралеобразных фигур, закрученными слева на право;

УКАЗАТЕЛИ

УКАЗАТЕЛИ ПАТЕНТОВ НА ПРОМЫШЛЕННЫЕ ОБРАЗЦЫ

НУМЕРАЦИОННЫЙ УКАЗАТЕЛЬ

Номер патента	МКПО
S 2020 0031	32-00

СИСТЕМАТИЧЕСКИЙ УКАЗАТЕЛЬ

МКПО	Номер патента
32-00	S 2020 0031

НУМЕРАЦИОННЫЙ УКАЗАТЕЛЬ ЗАЯВОК ПО КОТОРЫМ ВЫДАН ПАТЕНТ

Номер Заявки	Номер патента
S 2019 0054	S 2020 0031

BİLDİRİŞLƏR ИЗВЕЩЕНИЯ

Əmtəə nişanı sahibinin adının və ünvanının dəyişilməsi Изменение наименования и адреса владельца товарного знака

(111) Qeydiyyatın nömrəsi Номер регистрации	(210) İddia sənədinin nömrəsi Номер заявки	(771) Əmtəə nişanı sahibinin adı Наименование владельца товарного знака	(730) Əmtəə nişanı sahibinin yeni adı Новое наименование владельца товарного знака
N 950259	0258	Qalt İnterneşnl Labrikants, Ltd. , Qamieton Bermud adalari	Qalt İnterneşnl Labrikants, Ltd. , Victoria Place, 5th Floor, 31 Victoria Street, Hamilton, Bermuda HM 10 19.03.2031
N 950596	0586	Canon`s Court , Canon`s Court	Qalt İnterneşnl Labrikants, Ltd. , Victoria Place, 5th Floor, 31 Victoria Street, Hamilton, Bermuda HM 10 19.03.2031
N 970738	3726-ПРТ	Chloe, SAS , 54-56 rue au Faubourq Saint Horore 75008 Paris, Fransa	Chloe, SAS , 5/7 Avenue Percier, 75008 Paris, France 27.03.2031
N 980602	95.1329	G.D. SEARLE LLC , c/o The Corporation Trust Company, Corporation Trust Center, 1209 Orange Street, Wilmington, New Castle County, Delaware 19801, U.S.A	G.D. SEARLE LLC , 235 East 42nd Street, New York, New York 10017, USA 23.02.2025
N 980602	95.1329		23.02.2025
N 2001 0131	2000 0038	Net2Phone, Inc. , (a corporation of the state of Delaware) 171 Main Street, Hackensack, New Jersey 07061, ABŞ	Net2Phone, Inc., (a corporation of the state of Delaware) , 520 Broad Street, Newark, New Jersey 07102, USA 31.01.2030
N 2003 0131	2000 0580	Reckitt Benckiser Inc , a Delaware State company, 1655 Valley Road, Wayne, New Jersey 0747, ABŞ	Reckitt Benckiser LLC , a Delaware State company, 1655 Valley Road, Wayne, New Jersey 0747, ABŞ 07.11.2031
N 2003 0346	2001 0006	Preparados Alimenticios, S.A. , (company organized under the Laws of the Kingdom of Spain), Josep Tarradellas, 38 E - 08029 Barcelona, İspaniya	THE GB FOODS S.A., , Plaza Europa 42, 08902, L'Hospitalet de Llobregat, Spain 04.01.2031
N 2009 0828	2008 0425	TCB Brands, LLC , 500 Plaza Drive, Secaucus, New Jersey 07094, U.S.A	Gym-Mark, Inc., a California corporation , 71 Stevenson Street, San Francisco, California 94105, U.S.A 03.04.2028
N 2010 1265	2009 1229	“QAZPROM” Açıq Səhmdar Cəmiyyəti, Rusiya, 117997, Moskva, Nametkin küç., 16	“QAZPROM” Publik Səhmdar Cəmiyyəti, Rusiya, 117997, Moskva, Nametkin küç., 16 17.09.2029

N 2010 1267	2009 1231	"QAZPROM" Açıq Səhmdar Cəmiyyəti, Rusiya, 117997, Moskva, Nametkin küç., 16	"QAZPROM" Publik Səhmdar Cəmiyyəti, Rusiya, 117997, Moskva, Nametkin küç., 16 17.09.2029
N 2010 1268	2009 1232	"QAZPROM" Açıq Səhmdar Cəmiyyəti, Rusiya, 117997, Moskva, Nametkin küç., 16	"QAZPROM" Publik Səhmdar Cəmiyyəti, Rusiya, 117997, Moskva, Nametkin küç., 16 17.09.2029
N 2011 1292	2010 0874	Purolator Filters NA LLC , 3200 Natal Street, Fayetteville, North Carolina 28306, U.S.A	MANN+HUMMEL PUROLATOR FILTERS LLC , 3200 Natal Street, Fayetteville, North Carolina 28306, U.S.A 18.08.2030
N 2012 0135	2010 1082	Abbott Laboratories , Abbott Park, Illinois 60064, USA	Abbott Laboratories , 100 Abbott Park Road, Abbott Park, Illinois 60064, United States of America 08.10.2030
N 2012 0424	2011 0135	Tenaris Connections B.V. , Locatellikatde 1, 1076 AZ Amsterdam Netherlands	Tenaris Connections B.V. , Piet Heinkade 55, 1019 GM Amsterdam, The Netherlands 04.02.2031
N 2012 0425	2011 0136	Tenaris Connections B.V. , Locatellikatde 1, 1076 AZ Amsterdam Netherlands	Tenaris Connections B.V. , Piet Heinkade 55, 1019 GM Amsterdam, The Netherlands 04.02.2031
N 2013 0959	2012 0295	ANADOLU EFES BİRACILIK VE MALT SANAYİİ ANONİM ŞİRKETİ , Bahçelievler Mahallesi, Şehit İbrahim Koparır Caddesi No:4, İstanbul, Turkey	ANADOLU EFES BİRACILIK VE MALT SANAYİİ ANONİM ŞİRKETİ , Fatih Sultan Mehmet Mahallesi Balkan Cad. Buyaka E Blok No: 58/24 Ümraniye/İstanbul 01.03.2022
N 2014 0061	2012 1344	ANADOLU EFES BİRACILIK VE MALT SANAYİİ ANONİM ŞİRKETİ , Bahçelievler Mahallesi, Şehit İbrahim Koparır Caddesi No:4, İstanbul, Turkey	ANADOLU EFES BİRACILIK VE MALT SANAYİİ ANONİM ŞİRKETİ , Fatih Sultan Mehmet Mahallesi Balkan Cad. Buyaka E Blok No: 58/24 Ümraniye/İstanbul 21.09.2022

Əmtəə nişanına dair hüquqların verilməsi barədə müqavilələrin qeydiyyatı

Регистрация договора о передаче прав на товарный знак

(111) Qeydiyyat nömrəsi Номер регистрации	(210) İddia sənədinin nömrəsi Номер заявки	(771) Əmtəə nişanı sahibinin adı Наименование владельца товарного знака	(730) Əmtəə nişanının yeni sahibinin adı Наименование нового владельца товарного знака	(580) Müqavilənin tarixi və qeydiyyat №-si Дата и № регистрации договора
N 2014 0088	2013 00381	Seyidov Azər Mirəhməd oğlu , Naxçıvan MR, Naxçıvan şəhəri, Çənlibel məhəlləsi	Məmmədova Mahirə Səttar qızı , Naxçıvan MR, Naxçıvan şəhəri, Əzizbəyov, ev 67 A	2021/012 və 19.02.2021
N 2019 0105	2018 00736	"Emse" Məhdud Məsuliyyətli Cəmiyyəti , AZ 0100, Abşeron	Məmmədov Elşən Adil oğlu , Az1072, Bakı şəhəri, Nizami	2021/010 və 18.02.2021

		r-nu, Məmmədli, M.Müşfiq, ev 32	rayonu, Məmmədli Şərəfli, ev 2, məhəllə 2524, mənzil 36	
N 990482	3585/1232-ПРТ	The Procter & Gamble Company , One Procter & Gamble Plaza, Cincinnati, Ohio, ABŞ. .	UNILEVER N.V. , Weena 455, 3013AL Rotterdam, The Netherlands	2021/011 və 18.02.2021
N 950058	0080	Dze Prokter ənd Gambl Kompani, Van Procter ənd Gamble Plaza. , Sinsinnati, A.B.Ş.	UNILEVER N.V. , Weena 455, 3013AL Rotterdam, The Netherlands	2021/011 və 18.02.2021
N 990249	93.0086	THE PROCTER & GAMBLE COMPANY, One Procter & Gamble Plaza , Cincinnati , Ohio, ABŞ.	UNILEVER N.V. , Weena 455, 3013AL Rotterdam, The Netherlands	2021/011 və 18.02.2021
N 980602	95.1329	G.D. SEARLE LLC , 235 East 42nd Street, New York, New York 10017, USA	Wyeth Holdings LLC , 235 East 42nd Street, New York, N.Y. 10017 USA	2021/009 və 17.02.2021
N 2018 0304	2017 33504	"Evrika" Məhdud Məsuliyyətli Cəmiyyəti , Rusiya Federasiyası, 129327, Moskva şəh., Anadırskiy keçmə, ev 21, bina V, otaq 9	SIDEROUS HOLDING LIMITED , Klimentos 41-43, Klimentos Tower, Flat/Office 25, Nicosia, Cyprus	2021/008 və 11.02.2021
N 2018 0305	2017 33505	"Evrika" Məhdud Məsuliyyətli Cəmiyyəti , Rusiya Federasiyası, 129327, Moskva şəh., Anadırskiy keçmə, ev 21, bina V, otaq 9	SIDEROUS HOLDING LIMITED , Klimentos 41-43, Klimentos Tower, Flat/Office 25, Nicosia, Cyprus	2021/008 və 11.02.2021
N 2019 0454	2018 34311	Jane Norman International Limited , Waverley Mills, Langholm, Dumfriesshire, DG13 0EB, United Kingdom	Border I.P. , Global House, 5 Castle Street, Carlisle, CA3 8SY United Kingdom	2021/007 və 09.02.2021
N 2009 0828	2008 0425	Gym-Mark, Inc., a California corporation , 500 Howard Street, San Francisco, CA 94105, U.S.A.	TCB Brands, LLC , 500 Plaza Drive, Secaucus, New Jersey 07094, U.S.A	2021/006 və 08.02.2021
N 2000 1051	99.4443	PFIZER PRODUCTS INC., A DELAWARE CORPORATION , 235 EAST 42 STREET, NEW YORK, NEW YORK 10017, ABŞ	UPJOHN US 1LLC , 235 East 42nd Street, New York, New York 10017, USA	2021/005 və 04.02.2021
N 2001 0523	2000 0691	Pfizer Inc., a Delaware Corporation, , 235 East, 42 Street, New York, New York, 10017 ,ABŞ	UPJOHN US 1LLC , 235 East 42nd Street, New York, New York 10017, USA	2021/005 və 04.02.2021
N 2000 0392	98.4117	PFIZER INC., a Delaware corporation , 235 East 42nd Street, New York, New York 10017, ABŞ.	UPJOHN US 1LLC , 235 East 42nd Street, New York, New York 10017, USA	2021/005 və 04.02.2021
N 2003 0348	2001 0102	PFIZER INC. , 235 East 42nd Street, New York, 10017-5755, United States of America	UPJOHN US 1LLC , 235 East 42nd Street, New York, New York 10017, USA	2021/005 və 04.02.2021
N 2011 0464	2010 0191	YANMAR POWER TECHNOLOGY CO., LTD , 1-32, Chayamachi, Kita-ku, Osaka, Japan	YANMAR HOLDINGS CO., LTD. , 1-32, Chayamachi, Kita-ku, Osaka, Japan (JP)	2021/004 və 01.02.2021
N 2016 1228	2015 32583	YANMAR POWER TECHNOLOGY CO., LTD , 1-32, Chayamachi, Kita-ku, Osaka, Japan	YANMAR HOLDINGS CO., LTD , 1-32, Chayamachi, Kita-ku, Osaka, Japan (JP)	2021/004 və 01.02.2021

Lisenziya müqaviləsinin qeydiyyatı Регистрация лицензионного договора

(111) Qeydiyyat nömrəsi Номер регистрации	(210) İddia sənədinin nömrəsi Номер заявки	Əmtəə nişanı sahibinin adı Наименование владельца товарного знака	Lisenziatın adı Наименование лицензиата	Lisenziyaların məhdudlaşdırılması və/və ya şərtlərin göstərilməsi Указание условий и/или ограничений лицензии	(580) Müqavilənin tarixi və qeydiyyat №-si Дата и № регистрации договора
N 2018 0874	2017 33694	Japan Tobacco Inc. , 2-2-1 Toranomon, Minato-ku, Tokyo, Japan	Japan Tobacco Inc. , 2-2-1 Toranomon, Minato-ku, Tokyo, Japan	Tabaterra QSC , AZ5002, Kimyaçılar küçəsi, 1, Sumqayıt	2021/001 və 09.02.2021
N 2018 0875	2017 33695	Japan Tobacco Inc. , 2-2-1 Toranomon, Minato-ku, Tokyo, Japan	Japan Tobacco Inc. , 2-2-1 Toranomon, Minato-ku, Tokyo, Japan	Tabaterra QSC , AZ5002, Kimyaçılar küçəsi, 1, Sumqayıt	2021/001 və 09.02.2021
N 950537	1698-ПРТ	JAPAN TOBACCO INC, , 2-2-1 Toranoman, Minatoku, Tokyo, Japan	JAPAN TOBACCO INC, , 2-2-1 Toranoman, Minatoku, Tokyo, Japan	Tabaterra QSC , AZ5002, Kimyaçılar küçəsi, 1, Sumqayıt	2021/001 və 09.02.2021
N 2017 0421	2017 33492	Japan Tobacco Inc. , 2-2-1 Toranomon, Minato-ku, Tokyo, Japan	Japan Tobacco Inc. , 2-2-1 Toranomon, Minato-ku, Tokyo, Japan	Tabaterra QSC , AZ5002, Kimyaçılar küçəsi, 1, Sumqayıt	2021/001 və 09.02.2021
N 2018 0726	2017 33657	Japan Tobacco Inc. , 2-2-1 Toranomon, Minato-ku, Tokyo, Japan	Japan Tobacco Inc. , 2-2-1 Toranomon, Minato-ku, Tokyo, Japan	Tabaterra QSC , AZ5002, Kimyaçılar küçəsi, 1, Sumqayıt	2021/001 və 09.02.2021
N 2017 0895	2016 33310	Gallaher Limited , Members Hill, Brooklands Road, Weybridge, Surrey KT13 0QU, United Kingdom	Gallaher Limited , Members Hill, Brooklands Road, Weybridge, Surrey KT13 0QU, United Kingdom	Tabaterra QSC , AZ5002, Kimyaçılar küçəsi, 1, Sumqayıt	2021/001 və 09.02.2021
N 950545	780-ПРТ	JAPAN TOBACCO INC, , 2-2-1 Toranomon, Minato-ku, Tokyo, Japan	JAPAN TOBACCO INC, , 2-2-1 Toranomon, Minato-ku, Tokyo, Japan	Tabaterra QSC , AZ5002, Kimyaçılar küçəsi, 1, Sumqayıt	2021/001 və 09.02.2021
N 2018 0932	2017 33760	Japan Tobacco Inc. , 2-2-1 Toranomon, Minato-ku, Tokyo, Japan	Japan Tobacco Inc. , 2-2-1 Toranomon, Minato-ku, Tokyo, Japan	Tabaterra QSC , AZ5002, Kimyaçılar küçəsi, 1, Sumqayıt	2021/001 və 09.02.2021

N 2017 0241	2016 33029	Gallaher Limited , Members Hill, Brooklands Road, Weybridge, Surrey KT13 0QU, United Kingdom	Gallaher Limited , Members Hill, Brooklands Road, Weybridge, Surrey KT13 0QU, United Kingdom	Tabaterra QSC , AZ5002, Kimyaçılar küçəsi, 1, Sumqayıt	2021/001 və 09.02.2021
N 2003 0800	2002 0388	Gallaher Limited , Members Hill, Brooklands Road, Weybridge, Surrey KT13 0QU , Birləşmiş Krallıq	Gallaher Limited , Members Hill, Brooklands Road, Weybridge, Surrey KT13 0QU , Birləşmiş Krallıq	Tabaterra QSC , AZ5002, Kimyaçılar küçəsi, 1, Sumqayıt	2021/001 və 09.02.2021
N 2014 0870	2013 00855	Gallaher Limited , Members Hill, Brooklands Road, Weybridge, KT13 0QU Surrey, United Kingdom	Gallaher Limited , Members Hill, Brooklands Road, Weybridge, KT13 0QU Surrey, United Kingdom	Tabaterra QSC , AZ5002, Kimyaçılar küçəsi, 1, Sumqayıt	2021/001 və 09.02.2021
N 2003 0647	2001 0286	GALLAHER LIMITED, Members Hill, Brooklands Road, Weybridge, Surrey, KT13 0QU	GALLAHER LIMITED, Members Hill, Brooklands Road, Weybridge, Surrey, KT13 0QU	Tabaterra QSC , AZ5002, Kimyaçılar küçəsi, 1, Sumqayıt	2021/001 və 09.02.2021
N 2018 0873	2017 33663	Japan Tobacco Inc. , 2-2-1 Toranomom, Minato-ku, Tokyo, Japan	Japan Tobacco Inc. , 2-2-1 Toranomom, Minato-ku, Tokyo, Japan	Tabaterra QSC , AZ5002, Kimyaçılar küçəsi, 1, Sumqayıt	2021/001 və 09.02.2021
N 2017 0327	2016 33271	Gallaher Limited , Members Hill, Brooklands Road, Weybridge, Surrey KT13 0QU, United Kingdom	Gallaher Limited , Members Hill, Brooklands Road, Weybridge, Surrey KT13 0QU, United Kingdom	Tabaterra QSC , AZ5002, Kimyaçılar küçəsi, 1, Sumqayıt	2021/001 və 09.02.2021
N 2017 0202	2016 32815	Gallaher Limited , Members Hill, Brooklands Road, Weybridge, Surrey KT13 0QU, United Kingdom	Gallaher Limited , Members Hill, Brooklands Road, Weybridge, Surrey KT13 0QU, United Kingdom	Tabaterra QSC , AZ5002, Kimyaçılar küçəsi, 1, Sumqayıt	2021/001 və 09.02.2021
N 2018 0611	2017 33940	Japan Tobacco Inc. , 2-2-1 Toranomom, Minato-ku, Tokyo, Japan	Japan Tobacco Inc. , 2-2-1 Toranomom, Minato-ku, Tokyo, Japan	Tabaterra QSC , AZ5002, Kimyaçılar küçəsi, 1, Sumqayıt	2021/001 və 09.02.2021
N 2015 0747	2014 31638	Japan Tobacco Inc. , 2-2-1, Toranomom,	Japan Tobacco Inc. , 2-2-1, Toranomom,	Tabaterra QSC , AZ5002, Kimyaçılar küçəsi, 1, Sumqayıt	2021/001 və 09.02.2021

		Minato-ku, Tokyo, Japan	Minato-ku, Tokyo, Japan		
N 2018 0817	2018 34027	JAPAN TOBACCO INC. , 2-2-1 Toranomom Minato-ku, Tokyo, Japan	JAPAN TOBACCO INC. , 2-2-1 Toranomom Minato-ku, Tokyo, Japan	Tabaterra QSC , AZ5002, Kimyaçılar küçəsi, 1, Sumqayıt	2021/001 və 09.02.2021
N 2002 0064	2001 0287	GALLAHER LIMITED. , Members Hill, Brooklands Road, Weybridge, Surrey, KT13 OQU, Böyük Britaniya	GALLAHER LIMITED. , Members Hill, Brooklands Road, Weybridge, Surrey, KT13 OQU, Böyük Britaniya	Tabaterra QSC , AZ5002, Kimyaçılar küçəsi, 1, Sumqayıt	2021/001 və 09.02.2021
N 2018 0268	2017 33818	Gallaher Limited , Members Hill, Brooklands Road, Weybridge, Surrey KT13 OQU, United Kingdom	Gallaher Limited , Members Hill, Brooklands Road, Weybridge, Surrey KT13 OQU, United Kingdom	Tabaterra QSC , AZ5002, Kimyaçılar küçəsi, 1, Sumqayıt	2021/001 və 09.02.2021

Qeydiyyatda alınmış əmtəə nişanına aid əmtəələrin siyahısının dəyişdirilməsi

Изменение перечня товаров, в отношении которых зарегистрирован товарный знак

(111) Qeydiyyat nömrəsi Номер регистрации	(210) İddia sənədinin nömrəsi Номер заявки	(730) Əmtəə nişanının yeni sahibinin adı Наименование нового владельца товарного знака	(511) Dəyişikliklərdən sonra əmtəələrin siyahısı Перечень товаров после его изменения
N 2005 0811	2004 0902	RAM DIŞ TİCARET A.Ş. , Ruzgarlibahce Kavacik Kavsagi Sismer Plaza Kat: 2, 34805 Beykoz, İstanbul	lampalar, lampaların kolbaları, tavan üçün plafon çıraqlar, elektrik lampaları üçün patronlar, nəqliyyat vasitələri üçün ışığılandırıcı cihazlar, avtomobillər üçün faralar, nəqliyyat vasitələri üçün döndərmə göstəriciləri üçün lampalar, nəqliyyat vasitələri üçün qaytarıcılar, lampalar, qaytarıcılar, peçlər (istilik cihazları), boylerlər, buxar generatorları, istilik dəyişdiriciləri, odluqlar, isitmə sistemləri üçün radiatorlar, istilik nasosları, elektrik su qazanı, mətbəxplitələri, hava sterilizatorları, soyuducular, dondurucu aparatlar, şkaflar-buzxanalar, buz istehsalı üçün cihazlar və maşınlar, çörək üçün tosterlər, qızartmaq üçün mətbəx cihazları, qrilər, sobalar, təzyiqlə yeməyin hazırlanması üçün qurğular və cihazlar qəhvə bişiriciləri,

			<p>çaydanlar, vannalar, bide, vannalar üçün kabinalar, ayaqyolu, tualetlər üçün unitazlar (ayaqyolu çanağı), əlüzyuyanlar, çanaqlar, kanalizasiya kranları, termostatik qapaqlar (qızdırıcı qurğuların hissələri), rezervuarlarda səviyyənin qaydaya salınması üçün qapaqlar, qaz cihazları üçün qoruyucu və nizamlandırıcı ləvazimatlar; fontanlar, sanitariya texniki sistem boruları, suvarılma üçün kənd təsərrüfatı maşınları, suyun yumşaldılması üçün cihazlar və qurğular, suyun təmizlənməsi üçün aparatlar və maşınlar, suyun təmizlənməsi üçün qurğular, su sterilizatorları, saç üçün quruducu cihazlar, yuyulma otaqlarında əlini qurutmaq üçün aparatlar, qaralma üçün aparatlar, elektrik qızma ilə ədyallar, elektrik qızma ilə balıqlar (tibbi məqsədlərdə istifadə olunanlar istisna olmaqla), ayaqlar üçün qrelkalar (elektrik və ya elektriksiz), qrelkalar, mətbəx üçün alışqanlar, yeməyin hazırlanması və qızdırılması üçün olan olan aparatlarda alışqanlar, akvariumlar üçün filtrasiya qurğuları, sənaye məqsədləri üçün sobalar, sənaye məqsədləri üçün quruducu sobalar, sənaye məqsədləri üçün soyuducu qurğular, asetilen lampalar, asetilen generatorlar, yanacaq ekonomayzerləri, sənaye və ya məişət qurğuları üçün filtrlər, nəqliyyat vasitələrinin şüşələrinin qızdırıcıları.</p>
N 2011 0754	2011 0943	<p>"AZSERVIS" Məhdud Məsuliyyətli Cəmiyyəti, AZ1073, Bakı şəh., Yasamal r-nu, Hüseyn Cavid pr., ev 9, mən. 18</p>	<p>Reklam; biznes sahəsində menecment; biznes sahəsində inzibati fəaliyyət; ofis xidməti; 35-ci sinfə daxil edilmiş bütün xidmətlər</p>
N 2011 0754	2011 0943	<p>"AZSERVIS" Məhdud Məsuliyyətli Cəmiyyəti, AZ1073, Bakı şəh., Yasamal r-nu, Hüseyn Cavid pr., ev 9, mən. 18</p>	<p>Biznes sahəsində menecment; biznes sahəsində inzibati fəaliyyət; ofis xidməti; 35-ci sinifə daxil edilmiş bütün xidmətlər, istisna olaraq "reklam" xidmətləri.</p>

Əmtəə nişanının qeydiyyatının qüvvədə olma müddətinin uzadılması

Продление срока действия регистрации товарного знака

(111) Qeydiyyat nömrəsi Номер регистрации	(210) İddia sənədinin nömrəsi Номер заявки	(730) Əmtəə nişanının yeni sahibinin adı Наименование нового владельца товарного знака	(181) Qeydiyyatın qüvvədə olma müddətinin bitdiyi tarix Дата истечения
---	---	---	---

			срока действия регистрации
N 2001 0499	2001 0034	BERLIN-CHEMIE AG , Glienicker Weg 125, 12489 Berlin ,Almaniya	23.01.2031
N 2001 0501	2001 0031	BERLIN-CHEMIE AG , Glienicker Weg 125, 12489 Berlin ,Almaniya	23.01.2031
N 2001 0179	2000 0442	Aveda Corporation (a Delaware Corporation), 4000 Pheasant Ridge Drive, Minnesota, 55449	09.08.2030
N 2001 0500	2001 0032	BERLIN-CHEMIE AG , Glienicker Weg 125, 12489 Berlin ,Almaniya	23.01.2031
N 2012 0050	2010 1239	HIMALAYA GLOBAL HOLDINGS LTD. , DIFC, The Gate, Level 12, Suite 27, PO Box 506807, Dubai, UAE	10.11.2030
N 2013 0553	2011 1101	TOYOTA JIDOSHA KABUSHIKI KAISHA (also trading as TOYOTA MOTOR CORPORATION) , 1, Toyota-cho, Toyota-shi, Aichi-ken, Japan	08.08.2031
N 2012 0954	2011 0442	ASCENSIA DIABETES CARE HOLDINGS AG , Peter-Merian Strasse 90, 4052 Basel, Switzerland	31.03.2031
N 2012 0244	2011 0359	Merck Sharp & Dohme Corp., a corporation of the State of New Jersey, U.S.A. , One Merck Drive, Whitehouse Station, New Jersey, 08889-0100, United States of America	16.03.2031
N 2012 0051	2010 1240	HIMALAYA GLOBAL HOLDINGS LTD. , DIFC, The Gate, Level 12, Suite 27, PO Box 506807, Dubai, UAE	10.11.2030
N 2011 0276	2010 1419	"Naxçıvan Avtomobil Zavodu" Məhdud Məsuliyyətli Cəmiyyəti , Naxçıvan MR, Naxçıvan şəhəri, 5-ci məhəllə 1	15.12.2030
N 2011 1353	2011 0852	Erbe Elektromedizin GmbH , Waldhörnlestr. 17,72072 Tübingen, Germany	13.06.2031
N 2010 1417	2010 1016	"CEM LTD" Məhdud Məsuliyyətli Cəmiyyəti, Bakı şəh., Pişəvəri küç., ev 21, mən. 87	17.09.2030
N 950040	365-ПРТ	Mastercard International Incorporated, a Delaware corporation , 2000 Purchase Street, Purchase, New York 10577, USA	17.05.2031
N 2013 0182	2011 0929	3M Company (a Delaware corporation) , 3M Center, 2501 Hudson Road, St. Paul, Minnesota, 55144 USA	30.06.2031
N 2012 1005	2011 0551	Bayer Consumer Care AG , Peter Merian-Strasse 84, CH-4052 Basel, Switzerland	14.04.2031
N 970738	3726-ПРТ	Chloe, SAS , 5/7 Avenue Percier, 75008 Paris, France	27.03.2031
N 2013 0121	2011 0789	ZVL SLOVAKIA, a.s. , Na stanicu 22, 010 09 Žilina, Slovak Republic	31.05.2031
N 2002 0001	2001 0050	Qurbanov Emin Əli oğlu. , Bakı şəh., Q.Qarayev küç., 124, mən.79, Azərbaycan.	09.02.2031
N 2013 1623	2011 0839	Hansen Beverage Company, a Delaware corporation , 550 Monica Circle, Suite 201, Corona, California 92880,USA	10.06.2031
N 2011 1292	2010 0874	MANN+HUMMEL PUROLATOR FILTERS LLC , 3200 Natal Street, Fayetteville, North Carolina 28306, U.S.A	18.08.2030
N 2012 0425	2011 0136	Tenaris Connections B.V. , Piet Heinkade 55, 1019 GM Amsterdam, The Netherlands	04.02.2031
N 2012 0673	2011 0439	The Procter & Gamble Company , One Procter & Gamble Plaza, Cincinnati, Ohio, USA	30.03.2031
N 950596	0586	Qalt İnterneşnl Labrikants, Ltd. , Victoria Place, 5th Floor, 31 Victoria Street, Hamilton, Bermuda HM 10	19.03.2031
N 950259	0258	Qalt İnterneşnl Labrikants, Ltd. , Victoria Place, 5th Floor, 31 Victoria Street, Hamilton, Bermuda HM 10	19.03.2031
N 2013 0777	2011 0191	Pottle Productions Inc., a California corporation , 4024 Radford Avenue, Studio City, California, 91604, USA	14.02.2031
N 2012 0527	2011 0669	ENERGY BEVERAGES LLC, a Delaware limited liability company , 2390 Anselmo Drive, Corona, California 92879, United States	29.04.2031

N 2012 0189	2011 0184	Pottle Productions Inc., a California corporation , 4024 Radford Avenue, Studio City, California , 91604, USA	10.02.2031
N 2012 0424	2011 0135	Tenaris Connections B.V. , Piet Heinkade 55, 1019 GM Amsterdam, The Netherlands	04.02.2031
N 2003 0131	2000 0580	Reckitt Benckiser LLC , a Delaware State company, 1655 Valley Road, Wayne, New Jersey 0747, ABŞ	07.11.2031
N 2011 0280	2011 0033	Fərecoy Səyyad Xəlil oğlu , Naxçıvan MR, Ordubad rayonu, Sabir kəndi	07.01.2031
N 2003 0391	2001 0163	MARS, INCORPORATED, a Delaware Corporation. , , 6885 ELM STREET, MCLEAN, VIRGINIA 22101-3883, ABŞ.	06.04.2031
N 2003 0336	2001 0077	Otis Elevator Company (a New Jersey Corporation) , One Carrier Place, Farmington, Connecticut, 06032, USA	23.02.2031
N 2003 0341	2001 0114	UNCLE BEN'S INC , Delaware Corporation, 1209 Orange Street, Wilmington, DE 19801	22.03.2031
N 2003 0346	2001 0006	THE GB FOODS S.A., Plaza Europa 42, 08902, L'Hospitalet de Llobregat, Spain	04.01.2031
N 2003 0388	2001 0227	MARS, INCORPORATED, a Delaware Corporation. , 6885 ELM STREET, MCLEAN, VIRGINIA 22101-3883, ABŞ.	04.05.2031
N 2003 0383	2001 0151	MARS, INCORPORATED, a Delaware Corporation. , ELM, STREET, MCLEAN, VIRGINIA 22101-3883, ABŞ	02.04.2031
N 2012 1166	2011 0318	Colgate-Palmolive Company, a Delaware corporation , 300 Park Avenue, New York, New York 10022, U.S.A.	10.03.2031
N 2002 0033	2001 0035	Carrier Corporation. , Carrier Parkway, Syracuse, New York 13221, ABŞ.	25.01.2031
N 2011 0481	2011 0071	"TROKAS HOLDING" , 23 The Kilns, Thaxted Road, Saffron Walden, Essex CB10 2UQ, United Kingdom.	19.01.2031
N 2013 0679	2011 0422	Sanrio Company, Ltd. , 1-6-1 Osaki, Shinagawa-ku, Tokyo, Japan	28.03.2031
N 2010 1265	2009 1229	"QAZPROM" Publik Səhmdar Cəmiyyəti, Rusiya, 117997, Moskva, Nametkin küç., 16	17.09.2029
N 2001 0493	2001 0012	The Procter & Gamble Company , One Procter & Gamble Plaza, Cincinnati, Ohio , ABŞ	04.01.2031
N 2011 0485	2011 0103	"WORLD MEDICINE" LIMITED. , 48 Queen Anne Street, London W1G9JJ, England.	28.01.2031
N 2012 0135	2010 1082	Abbott Laboratories , 100 Abbott Park Road, Abbott Park, Illinois 60064, United States of America	08.10.2030
N 2010 1267	2009 1231	"QAZPROM" Publik Səhmdar Cəmiyyəti, Rusiya, 117997, Moskva, Nametkin küç., 16	17.09.2029
N 2010 1268	2009 1232	"QAZPROM" Publik Səhmdar Cəmiyyəti, Rusiya, 117997, Moskva, Nametkin küç., 16	17.09.2029
N 2011 0429	2010 0099	ENERGY BEVERAGES LLC, a Delaware limited liability company , 2390 Anselmo Drive, Corona, California 92879, United States	28.01.2030
N 2001 0131	2000 0038	Net2Phone, Inc., (a corporation of the state of Delaware) , 520 Broad Street, Newark, New Jersey 07102, USA	31.01.2030
N 2003 0348	2001 0102	UPJOHN US 1LLC , 235 East 42nd Street, New York, New York 10017, USA	12.03.2031
N 2012 0962	2011 0420	Sanrio Company, Ltd. , 1-6-1 Osaki, Shinagawa-ku, Tokyo, Japan	28.03.2031
N 2012 0963	2011 0421	Sanrio Company, Ltd. , 1-6-1 Osaki, Shinagawa-ku, Tokyo, Japan	28.03.2031

SƏNAYE NÜMUNƏLƏRİ ПРОМЫШЛЕННЫЕ ОБРАЗЦЫ

Patentin qüvvədə olma müddətinin uzadılması

Продление срока действия патента

(111) Qeydiyyat nömrəsi Номер регистрации	(730) Patent sahibinin adı Наименование патентовладельца	(181) Qeydiyyatın qüvvədə olma müddətinin bitdiyi tarix Дата истечения срока действия регистрации
S 2011 0024	Publicnoye aktsionernoye obşestvo "Neftyanaya Kompaniya "Rosneft", Rossiya, 115035, q. Moskva, Sofiyskaya nab., d. 26/1 (RU)	28.04.2020
S 2012 0005	"Azərsun Holding" MMC (AZ)	21.04.2021
S 2014 0014	"Naxçıvan Duz İstehsalı" MMC (AZ)	01.06.2015
S 2014 0020	Paramaunt Qrup Limited (AE)	14.02.2022
S 2014 0031	"Gəmiqaya Qida Məhsulları Sənaye Kompleksi" MMC (AZ)	14.07.2015
S 2014 0036	Aktsionernoye obşestvo "Eksperimentalnoye konditerskoye obyedineniye "Voloqda", Rossiyskaya Federatsiya, 160012, Voloqodskaya oblast, q. Voloqda, ul. Promişlennaya, 12 (RU)	24.02.2022
S 2017 0002	Boquslavskaya Karina İrekovna (RU)	17.02.2022
S 2018 0008	MİKASA KORPOREYŞN (JP)	02.02.2022
S 2019 0030	"Cahan-Cay" MMC, Naxçıvan MR, Naxçıvan şəhəri, Azərbaycan küçəsi 20 (AZ)	30.05.2020
S 2021 0001	AUTOMOBILI LAMBORGHINI S.P.A., Via Modena, 12, 40019 Sant'Agata Bolognese (BO), İtaly (IT) Mitja BORKERT, Via U. Giordano n.8, 41051 Castelnuovo Rangone, IT (IT)	29.08.2021
S 2021 0002	AUTOMOBILI LAMBORGHINI S.P.A., Via Modena, 12, 40019 Sant'Agata Bolognese (BO), İtaly (IT) Mitja BORKERT, Via U. Giordano n.8, 41051 Castelnuovo Rangone, IT (IT)	29.08.2021
S 2021 0003	ONDULINE,35 rue Baudin, 92300 LEVALLOIS PERRET, France (FR) Onur OZTURK,Göl Mahallesi, Gaziler Caddesi, No. 55 Sapanca / Sakarya – Turkey (TR) Metim YILMAZ, Çayıçi mahallesi, Ayça sokak no: 15/4 - 54600 Sapanca / SAKARYA – Turkey (TR) Tugba Eynur,M.Ali Pasa Mh. Iz sk. No:12/5 Izmit / Kocaeli – Turkey (TR)	24.11.2021
S 2021 0004	Tağıyev Ceyhun Əliağa oğlu, Naxçıvan MR, Kəngərli rayonu, Qarabağlar kəndi (AZ)	27.03.2021

M Ü N D Ə R İ C A T

ƏMTƏƏ NİŞANLARI

Əmtəə nişanları.....	5
----------------------	---

GÖSTƏRİCİLƏR

Əmtəə nişanlarının qeydiyyatı haqqında şəhadətnamələrin sistematik göstəricisi.....	75
Əmtəə nişanlarının qeydiyyatı ilə bağlı iddia sənədlərinin say göstəricisi.....	77
Əmtəə nişanlarının qeydiyyatı haqqında şəhadətnamələrin say göstəricisi.....	79

SƏNAYE NÜMUNƏLƏRİ

Dövlət reyestrinə daxil edilmiş sənaye nümunəsi patentləri haqqında məlumatlar.....	81
---	----

“Sənaye nümunələrinin beynəlxalq qeydiyyatı haqqında” Haaqa müqaviləsinin Cenevrə Aktı çərçivəsində Azərbaycan Respublikasında qorunan sənaye nümunələri barədə məlumatlar.....	82
---	----

SƏNAYE NÜMUNƏLƏRİ PATENTLƏRİ HAQQINDA

Say göstəricisi.....	101
Sistematik göstərici.....	101
Patent verilən iddia sənədlərinin say göstəricisi.....	101

BİLDİRİŞLƏR

Əmtəə nişanı sahibinin adının və ünvanının dəyişdirilməsi.....	104
Əmtəə nişanına dair hüquqların verilməsi barədə müqavilələrin qeydiyyatı.....	105
Lisenzia müqaviləsinin qeydiyyatı.....	107
Qeydiyyata alınmış əmtəə nişanına aid əmtəələrin siyahısının dəyişdirilməsi.....	109
Əmtəə nişanının qeydiyyatının fəaliyyət müddətinin uzadılması.....	110

SƏNAYE NÜMUNƏLƏRİ

Patentin qüvvədə olma müddətinin uzadılması.....	113
--	-----

СОДЕРЖАНИЕ

ТОВАРНЫЕ ЗНАКИ

Товарные знаки.....	5
---------------------	---

УКАЗАТЕЛИ

Систематический указатель о регистрации свидетельств на товарные знаки.....	75
Нумерационный указатель о регистрации заявок на товарные знаки.....	77
Нумерационный указатель о регистрации свидетельств на товарные знаки.....	79

ПРОМЫШЛЕННЫЕ ОБРАЗЦЫ

Сведений о патентах, внесённых в государственный реестр промышленных образцов Азербайджанской Республики.....	102
---	-----

Сведения о международной регистрации промышленных образцов, охраняемых в Азербайджанской Республике в рамках Женевского акта Гаагского соглашения "О международной регистрации промышленных образцов".....	82
--	----

УКАЗАТЕЛИ

ПАТЕНТЫ ПРОМЫШЛЕННЫХ ОБРАЗЦОВ

Нумерационный указатель.....	103
Систематический указатель.....	103
Патенты промышленных образцов.....	103

ИЗВЕЩЕНИЯ

Изменение наименования и адреса владельца товарного знака.....	104
Регистрация договора о передаче права на товарный знак.....	105
Регистрация лицензионного договора.....	107
Изменение перечня товаров, в отношении которых зарегистрирован товарный знак.....	109
Продление срока действия регистрации товарного знака.....	110

ПРОМЫШЛЕННЫЕ ОБРАЗЦЫ

Продление срока действия патента.....	113
---------------------------------------	-----

Korrektor:

İ.Məmmədov
İ.Paşayev

Operator:

A.Anifayeva
N.Haqqverdiyeva
F.Mustafayeva

Tirajı: 10 nüsxə;
Qiyməti: Müqavilə ilə.

Azərbaycan Respublikası
Əqli Mülkiyyət Agentliyinin
tabeliyində olan
Patent və Əmtəə Nişanlarının
Ekspertizası Mərkəzi

Ü n v a n:

AZ 1078, Bakı şəh., Nəsimi rayonu,
Mərdanov qardaşları küçəsi 124.

QEYD ÜÇÜN
